

SATenne[®]

LED TV

Gebruiksaanwijzing
SATV22HD-PRO

Anti Vibratie
constructie



In deze gebruiksaanwijzing vindt u de basis functies uitgelegd duidelijk uitgelegd. Bewaar deze gebruiksaanwijzing op een veilige plek om later nog te kunnen raadplegen.

INHOUD	Pagina
Belangrijke veiligheid instructies en onderhoud	
INTRODUCTIE	4 - 5
VOOR INSTALLATIE	6 - 8
AFSTANDSBEDIENING	9-10
INSTALLATIE	11
1. 2.2.2 CI+ Module inbrengen	12
2.2.3 Joyne Scan	12
2.2.4 Normale Scan	12
2.2.5 Preset Kanalen download	13
3. DVB-T/T2 TV kijken	13
3.1 Input / Source Menu	13
3.2 DVB-T/T2 kanalen zoeken	13
3.2.1 Automatisch zoeken	13
3.2.2 DVB-T Manueel zoeken	14
4. Kabel (DVB-C) kijken	14
4.1 Input / Source Menu	14
4.2 Kabel kanalen zoeken	14
4.2.1 Automatisch zoeken	14
4.2.2 DVB-C Manueel zoeken	14
4.2.3 ATV (Analoge) kabel TV laden	15
4.2.4 DVB-T/T2 CI+ module inbrengen	15
MENU'S & SUB-MENU'S	16
5. Hoofd Menu	16
5.1 Kanaal Menu	16
5.1.1 Programma's bewerken	16
5.1.2 Signaal Informatie	16
5.1.3 CI Informatie	16
5.1.4 Software Update	16
5.2 Opties Menu	17
5.2.1 OSD Taal	17
5.2.2 Audio Taal	17
5.2.3 Ondertitel Taal	17
5.2.4 Slechthorenden	17
5.2.5 PVR Bestandssysteem	17
5.2.6 Fabrieksinstellingen	17
5.3 Vergrendeling Menu	18
5.3.1 Lock Systeem	18
5.3.2 Wachtwoord Instellen	18
5.3.3 Blokeer Programma	18
5.3.4 Ouderlijke controle	18
5.4 Tijd menu	18
5.4.1 Klok	18
5.4.2 Timer Uit	18
5.4.3 Timer Aan	18
5.4.4 Slaaptimer	19
5.4.5 Auto Satndby	19
5.4.6 Tijd Zone	19
5.4.7 OSD Tijd	19

INHOUD	Pagina
5.5 Geluid Menu	19
5.5.1 Geluidsmodus	19
5.5.2 Geluidsmodus: Gebruiker	20
6. Input Toets (Signaalbron)	20
6.1 DVB-T TV / Satelliet TV / Kabel TV	20
6.2 SMART	20
6.3 Media Player	20
EASYFIND	21
7. Wat is EasyFind?	21
7.1 EasyFind Producten	21
7.1.1 EasyFind LNB	21
7.1.2 EasyFind Vlak Antenne	22
GEBRUIKER TIPS	23
8. Gebruiker Tips	23
8.1 Hoe een CI / CI+ Module in te steken	23
8.2 Gebruik van een USB stick	23
8.3 Twee manieren om op te nemen	23

Belangrijke veiligheid instructies en onderhoud

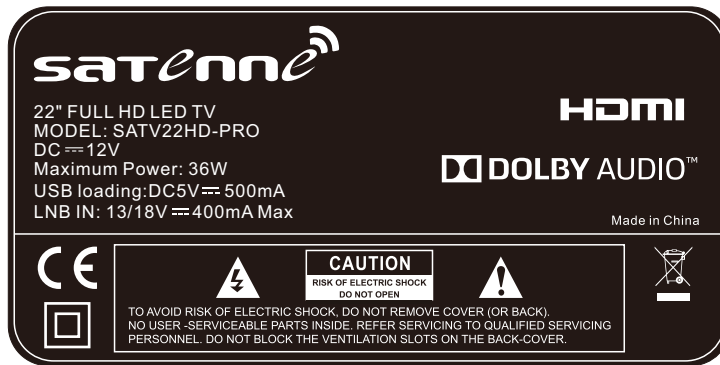

De bliksemflits met de pijlpunt in een gelijkzijdige driehoek is bedoeld om de gebruiker te waarschuwen voor de aanwezigheid van niet-geïsoleerde "gevaarlijke spanning" in de behuizing van het product, die groot genoeg kan zijn om een gevaar of een elektrische schok te kunnen veroorzaken.



Het uitroepteken in een gelijkzijdige driehoek is bedoeld om de gebruiker te waarschuwen voor de aanwezigheid van belangrijke bediening - en onderhoud (reparatie instructies in de handleiding van het product).

Lees Instructies

Alle veiligheid- en bedieningsinstructies moeten worden gelezen voordat het product wordt gebruikt.

Bewaar de instructies

De veiligheid- en bedieningsinstructies moet u bewaren om later te kunnen raadplegen.

Waarschuwingen in acht nemen

Alle waarschuwingen op het product en in de bediening voorschriften moeten worden opgevolgd.

Volg de instructies

Alle bediening- en gebruiker instructies dienen te worden opgevolgd.

Schoonmaken

Trek de stekker uit het stopcontact voordat u het product wilt schoonmaken. Gebruik geen vloeibare reinigingsmiddelen of spuitbussen. Gebruik een vochtige doek voor het reinigen.

Toebehoren

Gebruik geen hulpstukken waarvoor de fabrikant u waarschuwt, dit kan gevaar op leveren.

Montage

Plaats het product niet op of aan een wankelende tafel, driepoot, muurbevestiging etc.....

Het product zou kunnen vallen en een serieuze verwonding veroorzaken aan kind of volwassene of beschadiging aan het product.

Warmte

Het product moet niet in de nabijheid van warmtebronnen worden geplaatst, zoals verwarmingen, ventilatieroosters, kachels etc...

Voorwerpen en vloeistoffen

Het product mag niet blootgesteld worden aan vloeistoffen van welke aard dan ook. Plaats het product niet op een oneffen oppervlak

Gebruik het product niet in de nabijheid van water. Bijvoorbeeld niet in de badkamer, vochtige ruimte of in de nabijheid van een zwembad etc.....

Openingen in het product

Steek nooit objecten via de open sleuven in het toestel, gezien de hoge spanningen die in het product aanwezig zijn. Er bestaat dan een gevaar voor vuur of elektrische schok. Mors absoluut geen vloeistof van welke aard dan ook op het product.

Ventilatie

Blokkeer niet de ventilatiesleuven van het product om oververhitting en disfunctioneren te voorkomen.

Netsnoer

Zorg dat het netsnoer niet beschadigd wordt, indien gebruik daarvan.

Stroomvoorziening:

Zorg dat het product op de juiste stroomvoorziening wordt aangesloten, zoals op de achterkant van het product wordt aangegeven. Bij twijfel a.u.b. uw dealer raadplegen.

Onweer en bliksem

Voor extra bescherming van het product tijdens onweer raden wij u aan om de stekker uit het stopcontact te halen en de antenne of schotel aansluiting te ontkoppelen om beschadiging van het product te voorkomen ten gevolge van bliksem of piekspanningen.

CAUTION

Er is gevaar voor hitte of ontploffing indien de batterij van de afstandsbediening verkeerd is geplaatst. Vervang de batterijen alleen met dezelfde type batterijen.

Batterijen mogen niet blootgesteld worden aan extreme warmte of aan hete zonneschijn.

Lege of kapotte batterijen dienen op een milieuvriendelijke manier weggegooid worden.

Reparaties ten gevolge van beschadiging of defecten

Bij beschadiging of defect van het product haal dan de stekker uit het stopcontact en laat gekwalificeerd personeel het apparaat repareren. .

- Als het LED paneel is gebroken of beschadigd.
- Wanneer de netstekker is beschadigd of defect is.
- Als er vloeistof in het product is beland.
- Als het product is blootgesteld aan regen of water.
- Als het product niet normaal werkt nadat de normale bedieningsvoorschriften zijn opgevolgd.
- Als het product gevallen is of welke manier dan ook beschadigd is.
- Als het product duidelijk afwijkingen vertoont dat vraagt om nagekeken te worden.

Onderdelen vervangen

Wanneer er onderdelen vervangen dienen te worden, mag reparatie alleen door gekwalificeerde monteurs gedaan worden. Ga niet zelf repareren.

Veiligheidscontrole

Nadat een monteur de reparatie heeft uitgevoerd, vraag dan om een veiligheid check.

Opbergen van het product

Plaats de LED TV in een donkere ruimte welke kamertemperatuur heeft met lage vochtigheid en in de originele verpakking.

INTRODUCTIE

- Eigenschappen:
1. Te gebruiken als Televisie, Monitor en PC monitor.
 2. Hoge helderheid
 3. Full View kijkhoeken
 4. 2 x HDMI interfaces
 5. Full HD resolutie



Voornaamste technische details:

LED Paneel	22 inch (56cm)
TV Systeem	PAL-B/G, I, D/K SECAM-B/G, D/K, L
Video Signal Systeem	PAL / NTSC / SEDAM
Input Power Voltage	12VDC (11-28VDC) (100-240VAC met netadapter)
Energie label	A
Power consumptie	Standby < 0,5W / In functie: < 36W
Audio Output	2 x 5Watt
Connectiviteit	2 x HDMI / AV input / Comp. Uit / Digitaal Audio Uit / VGA / Koptelefoon uit / USB2.0 / RF (DVB-T/T2-C) / LNB (DVB-S2-S) / CI/CI+ slot / 12VDC in / VESA 10*10cm

VOOR INSTALLATIE

Voet montage:

1. Plaats de TV met het scherm naar beneden op een vlak oppervlak. Gebruik een zachte doek om de TV op te leggen. Plaats de voetsteun op de bodem van de TV en schroef het vast.
2. Plaats de voet tegen de voetsteun en schroef het vast met de drie meegeleverde schroeven.

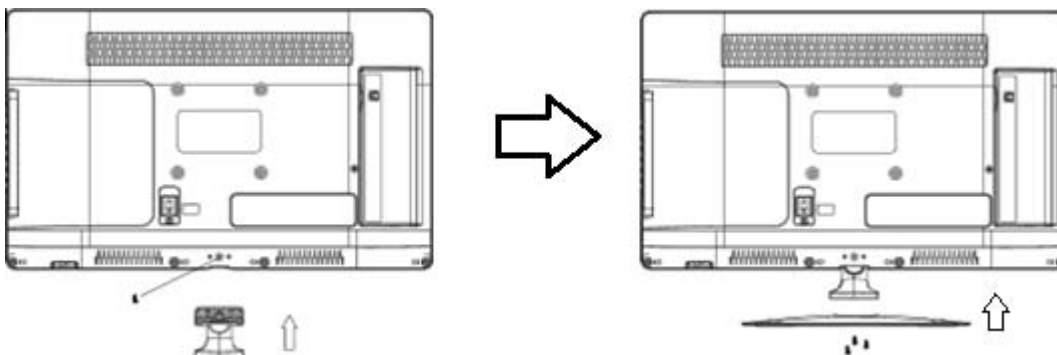

Muurbevestiging

“Platte” muurmontage:

1. Plaats de TV met het scherm naar beneden op een solide, vlakke ondergrond en gebruik een zachte doek om het scherm te beschermen.

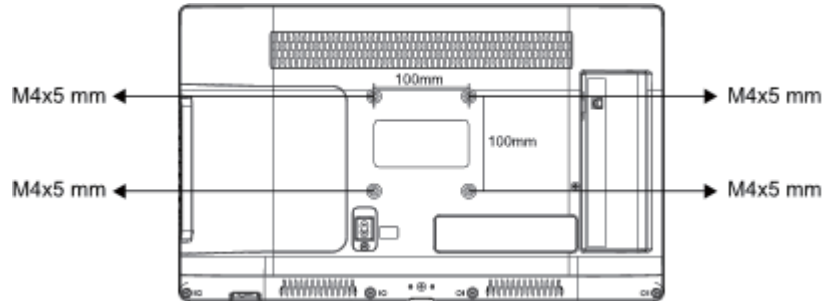

2. Gebruik de 4 schroeven (niet meegeleverd) om de bevestigingsbeugel te bevestigen op de vier VESA standaard schroefgaten.

Front paneel

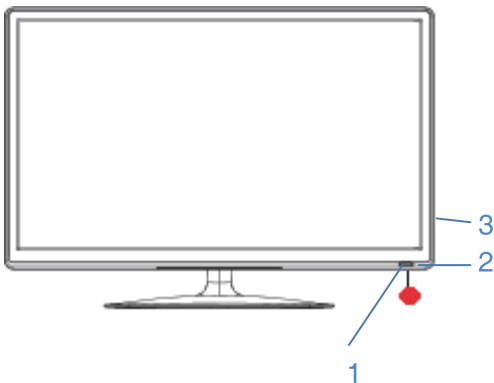

1. IR ontvanger voor de afstandsbediening
2. Indicatie LED voor AAN/UIT (rood/groen)
3. Bedieningstoetsen aan de zijkant.

Bedieningstoetsen

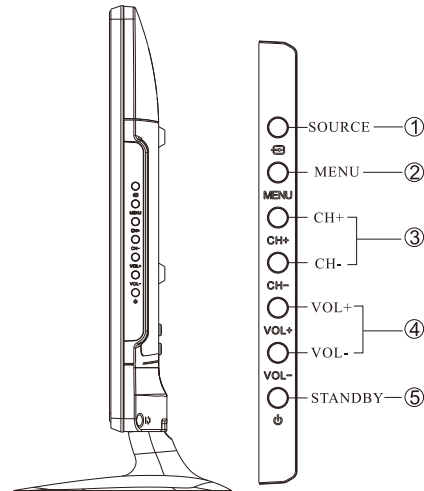

1. SOURCE:
Laat het Ingang (Source) menu zien, om de juiste ingang interface te selecteren.
2. MENU:
Laat het Hoofdmenu zien
3. CH+ / CH- :
In TV modes kunt u met de CH+ / CH- toetsen de kanalen op en neer kiezen. In Menu modes kunt u met de CH+ / CH- toetsen de menu items kiezen.
4. VOL+ / VOL- :
Om de Volume te regelen. In Menu modes om de item regelen die uw heeft geselecteerd.
5. STANDBY:
Druk de Standby toets om de TV aan of uit schakelen in standby.

Connecties achterkant TV



De Audio Video connecties aan de achterkant TV bestaan uit: Video & Audio Links / Audio Rechts ingangen. En Digitaal Coaxiaal.

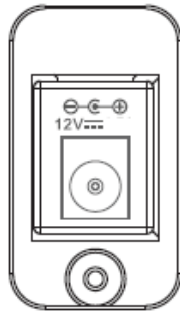

Ingang voor 12VDC van uw auto accu, van de 12VDC uitgang van de meegeleverde 100-240VAC/12VDC netadapter of van de sigarettenaansteker plug kabel. (werkzaam tussen 11-28VDC)

Connecties achter-/zijkant TV

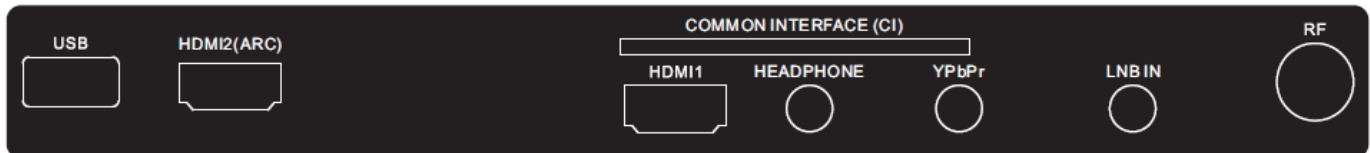

Alle connecties van links naar rechts zijn:

USB, HDMI-2 (ARC), HDMI-1, HEADPHONE (Koptelf.), CI/CI+ Slot, YPbPr Ingang, LNB In, RF In.

NB: 1. Video & YPbPr delen hetzelfde Audio kanaal.

2. Als de HDMI poort een DVI signaal krijgt, komt het Audio signaal via de YPbPr poort.

3. Als u de koptelefoon aansluit wordt de TV volume uitgeschakeld. (MUTE)

Aansluiten Kabel TV of DVB-T antenne

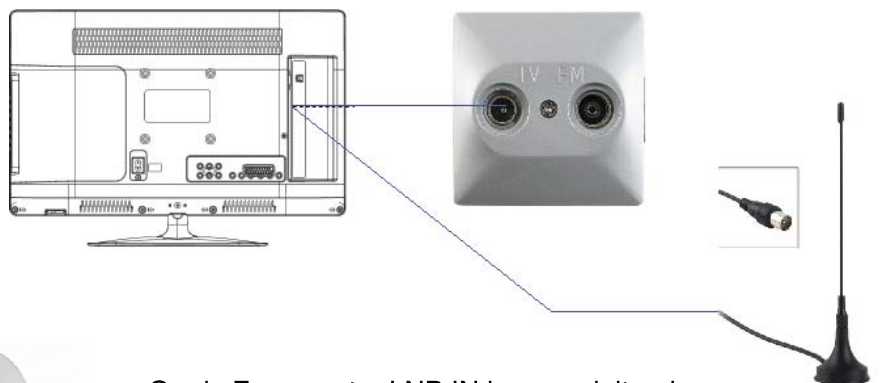

Op de RF ingang aan de achter-/zijkant van de TV sluit u de kabel TV of DVB-T antenne aan.

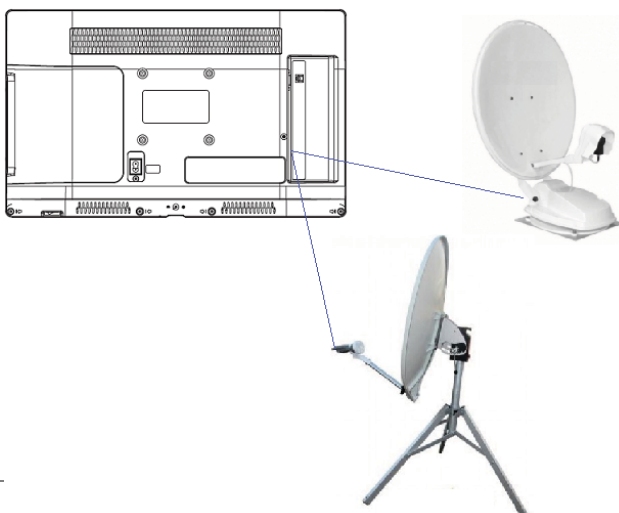

Aansluiten Satelliet schotel



Op de F-connector LNB IN ingang sluit u de coax kabel aan die van uw vaste satelliet schotel komt of automatisch draaibare schotel.

1.  **Mute**
Geluid uitschakelen.
2.  **Power**
TV tussen AAN en Standby schakelen.
3. **ASPECT**
Schakel het beeld in verschillende formaten:
Auto / 4:3 / 16:9 / Zoom / Ondertiteling / SmartZoom
S.MODE
Selecteer geluid modus: Standaard / Muziek / Film / Sport / Gebruiker
GUIDE
EPG (Electronische Programma Gids)
4. **0 – 9 Numerieke toetsen**
Selecteer een kanaalnummer.
5. **LIST**
Laat de kanalenlijst (DTV/ATV) zien.
6.  **Recall**
Ga terug naar het vorig bekeken programma. (DTV/ATV)
7. **S (Subtitle)**
Laat de ondertiteling zien wat wordt meegestuurd met het programma.
TEXT
Schakel de Teletekst in. (DTV/ATV)
MIX
Kijk teletekst en een programma tegelijk.
SIZE
Vergroot het beeld in de teletekst (ATV)
8. **HOLD**
Bevries een Multi-pagina in teletekst. (ATV)
REVEAL
Onthul verborgen informatie zoals en antwoord op en quiz in teletekst.
SUB.PAGE
Laat de sub pagina zien in teletekst. (ATV)
INDEX
Selecteer het paginanummer van de teletekst index.
9. **i**
Laat de programma informatie zien zoals huidige tijd en programma naam. (DTV/ATV)
FAV
Laat de Favorieten kanalenlijst zien.
TV.RD
Schakelen tussen DTV kanalen en Digitale Radio kanalen. (DTV)
AUDIO
 - Schakel de Audio Omschrijving functie Aan/Uit. (alleen als betreffende TV programma dit mee uitzendt)
 - Kies tussen Stereo / Dual Sound ontvangst. (ATV)

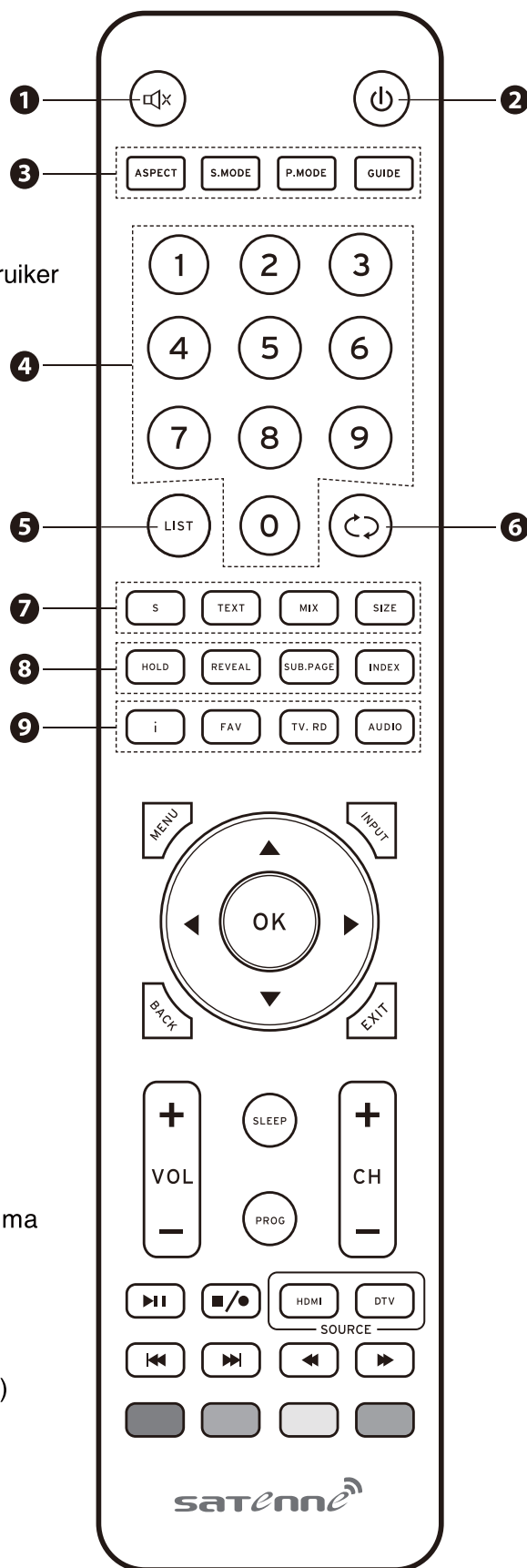

10. MENU

Laat het Hoofdmenu op beeld zien.

11. INPUT

Selecteer tussen de verschillende ingang signaalbronnen:
Antenne / Kabel / Satelliet / AV / YPbPr / PC / HDMI-1 /
HDMI-2 / Media Player

12. ◀▶▲▼

Voor navigatie in de verschillende OSD menu's en om bepaalde Instellingen te doen.

OK

Om de selectie in het menu te bevestigen.

13. BACK

Ga terug naar het vorige menu in het OSD menu.

14. EXIT

Ga uit het OSD menu.

15. SLEEP

De TV Sleep timer instellen: OFF / 10 / 20 ... / 180 / 240 min.

16. VOL +/-

Regel de volume.

17. PROG

Laat het kanaal bewerken menu zien. (DTV/ATV)

18. CH +/-

Selecteer een kanaal.

19. ▶|| (Play & Pauze)

- Start de TimeShift functie (DTV)
- Start Playback (DTV/USB modes)
- Pauze playback (DTV/USB modes)

20. HDMI

Snel schakelen tussen HDMI-1 & HDMI-2 als ingangsbron.

DTV

Snel schakelen naar DTV als ingangsbron.

21. I◀◀ (Prev)

Om direct naar het begin van het vorige hoofdstuk / track / Foto (USB mode) te gaan.

▶▶I (Next)

Om direct naar het begin van het volgende hoofdstuk / track / Foto (USB mode) te gaan.

◀◀ (Reverse)

Versneld terug afspelen (playback) (USB mode)

▶▶ (Forward)

Versneld vooruit afspelen. (USB mode)

22. Gekleurde Toetsen

- Toegang tot Teletext items. (DTV/ATV)
- Toegang tot menu opties.

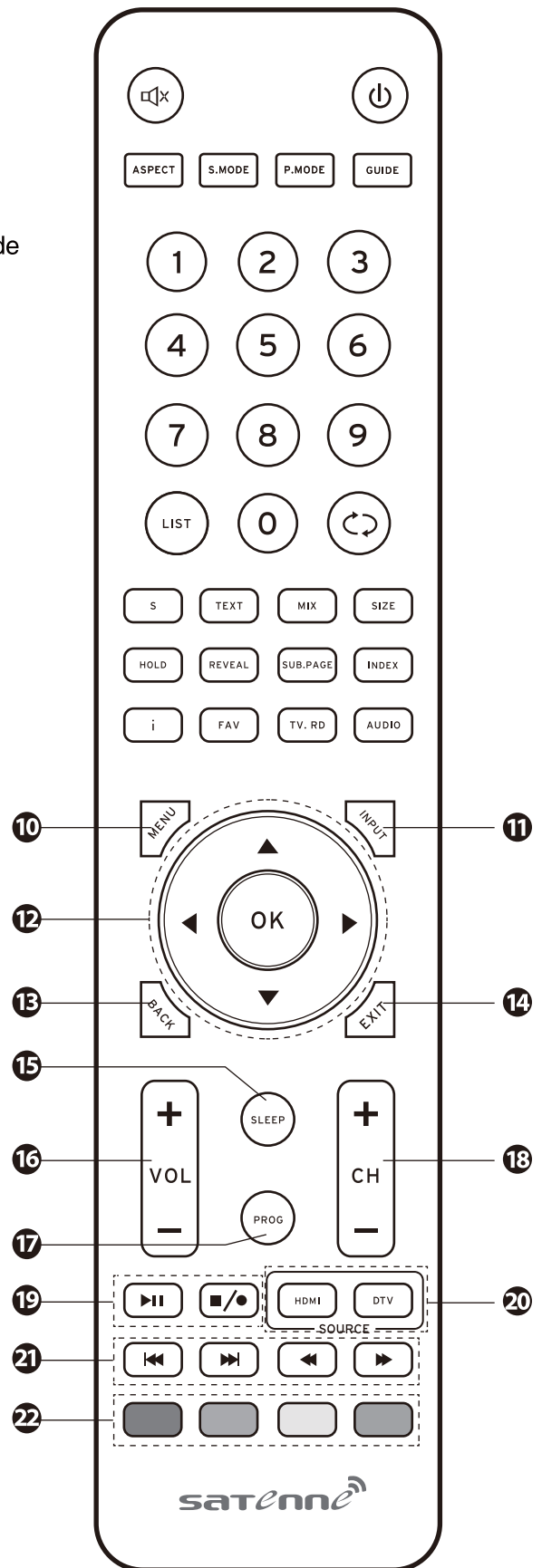

1. OPSTARTEN

De DEN22TVSLIM-MT LED TV start standaard op in de SAT-Modes. (satelliet TV kijken modus)
Sluit alle voedingskabels aan, of direct aan de 12VDC bron (bijvoorbeeld 12V accu) of met de meegeleverde 100-240VAC/12VDC netadapter op het net.
Schakel de TV aan met achtereenvolgens de Aan/Uit switch en de Standby toets op de afstandsbediening.

2. SATELLIET TV KIJKEN

De DEN22TVSLIM-MT LED TV start standaard op in de SAT-Modes. (satelliet TV kijken modus)

2.1 Taal menu (Eerste Installatie Menu)

Na het, voor het eerst, inschakelen van de TV komt u automatisch in het taalmenu. (Eerste Installatie Menu)
Selecteer met de ▲ ▼ toetsen de gewenste taal en druk OK.



2.2 Satelliet Auto Tuning menu

Na het Taalmenu komt u in de Satelliet Auto Tuning menu.

2.2.1 FastScan

Wilt u de FastScan kanalen download uitvoeren van Canal Digitaal, TV Vlaanderen, TeleSat etc... dan selecteer met de ▲ ▼ toetsen Scan Mode > Fast Scan en druk OK.

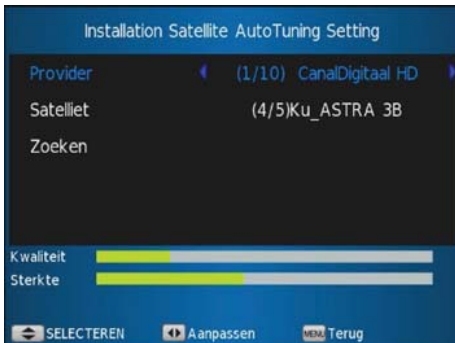

U zit nu in het FastScan menu:

Selecteer in Provider met de ◀▶ toetsen de gewenste provider. Ga met de ▼ toets naar Satelliet en kies de juiste satelliet. Ga met de ▼ toets naar Zoeken en druk OK.



De FastScan TV & Radio kanalenlijst wordt nu geladen. Na voltooiing van de FastScan zal de ontvanger automatisch op één van de FastScan kanalen openen.

2.2.2 CI+ module inbrengen

De correcte manier op de CI module in te steken is, als u vóór de TV staat, de CI Module met de sticker (voorkant), *naar achteren* in te steken.

2.2.3 Joyne Scan

Wilt u de *Joyne kanalen scan* uitvoeren (Eutelsat 9° Oost) dan moet u in het *Satelliet Auto Tuning Menu* met de ▼ toets naar *Scan Mode > Joyne Scan* gaan en op OK drukken.

U krijgt een pop-up boodschap op het scherm met de vraag: “ *Wilt u de kanalen scan uitvoeren ?* “

Ga met de ◀ toets naar JA en druk OK. De Joyne kanalen scan op Eutelsat 9° Oost start op.

Na de kanalen scan zal de TV automatisch op één van de Joyne kanalen openen.

2.2.4 Normale Scan

Wilt u in de Satelliet Auto Tuning menu een *Normale kanalenscan* uitvoeren op één van de satellieten, dan moet u met de ▼ toets naar *Normal Scan* gaan en op OK drukken.

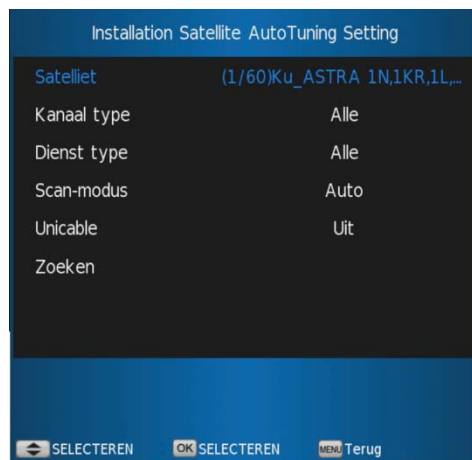
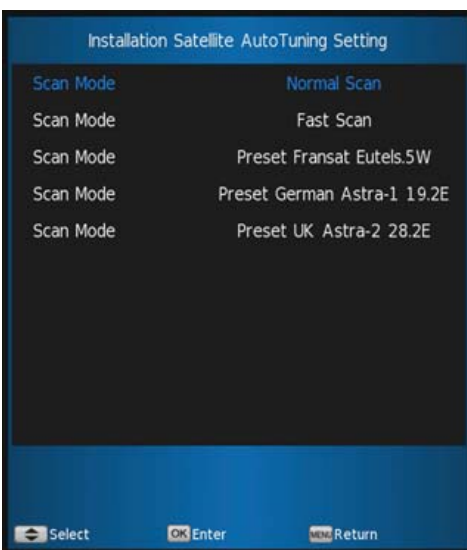

U zit nu in het Normal Scan menu.

Met de ◀▶ toetsen kunt u de gewenste satelliet selecteren.

Ga dan met de ▼ toets naar *Kanaal Type*: met de ◀▶ toetsen kunt u kiezen tussen Gratis, Gecodeerd of Alle. Ga vervolgens met de ▼ toets naar *Dienst Type*: met de ◀▶ toetsen kunt u kiezen tussen DTV, Radio en Alle.

Ga vervolgens met de ▼ toets naar *Scan Mode*: Hier kunt u kiezen tussen Auto en Blind Scan.

Ga dan naar zoeken en druk OK.

U krijgt een pop-up met de vraag: “ wilt u Auto Scan uitvoeren? “
Druk op de ◀ toets naar JA en druk OK.

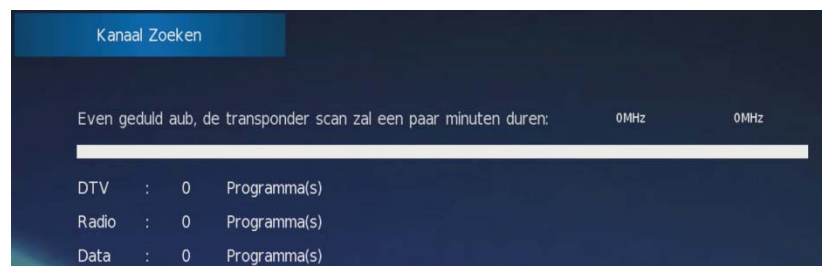
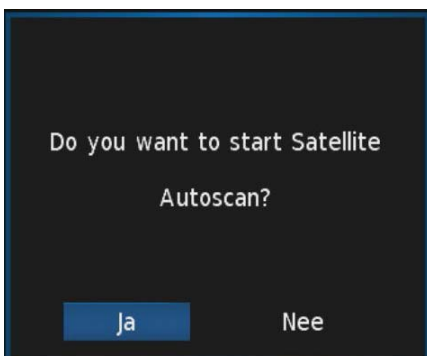

De kanalen scan op de ingestelde satelliet wordt nu uitgevoerd. Dat kan even duren.

Na de kanalen scan zal de TV openen op één van de geladen kanalen.

2.2.5 Preset Channel download

In de Denson TV zijn *Preset (Voorgeprogrammeerde) TV & Radio kanalenlijsten* van de Fransat, Duitse en Engelse kanalen gezet. Van respectievelijk de Eutelsat 5 West, Astra-1 19.2 Oost en Astra-2 28.2 Oost.



Ga in het Satelliet Auto Tuning menu met de ▼ toets naar de gewenste Scan mode Preset kanalen en druk op OK.

U ziet een pop-up verschijnen met de vraag: “Wilt u Satelliet Auto Scan starten.”

Ga met de ◀ toets naar JA en druk OK.

De preset TV & Radio kanalenlijst wordt nu geladen en de TV zal op een willekeurig kanaal openen.

3. DVB-T/T2 TV KIJKEN

Wilt u met de DEN22TVSLIM-DC LED TV naar DVB-T Televisie kijken ?

3.1 Input / Source Menu

Nadat de TV is opgestart drukt u op de **INPUT** toets van de afstandsbediening. U zit in het INPUT MENU. Ga met de ▼ toets naar Antenne en druk de OK toets. De TV zit nu in de DVB-T/T2 modus.

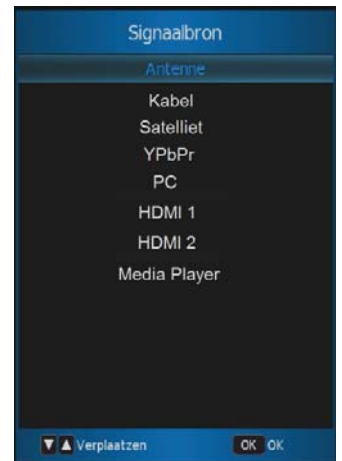

3.2 DVB-T/T2 kanalen laden

3.2.1 Automatisch Zoeken

Druk op de MENU toets, u bent in het Hoofdmenu, ga op Menu KANAAL staan en druk op de OK toets.

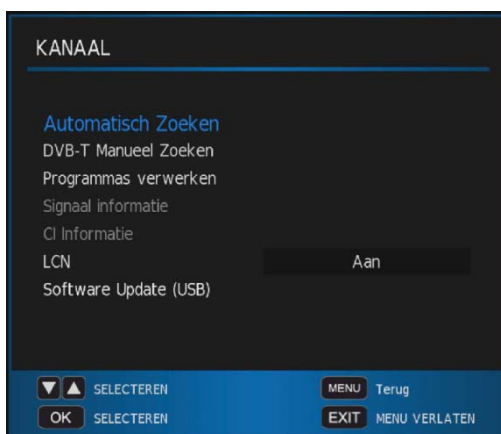

U bent in het Menu KANAAL, ga met de ▼ toets naar *Automatisch Zoeken* en druk OK.

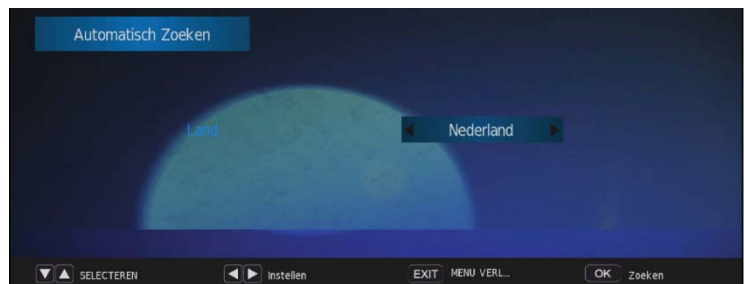

U bent in het Automatisch zoeken sub menu, waar u met de ◀▶ toetsen het LAND selecteert welke u wilt ontvangen. Druk dan op de OK toets.



De DVB-T kanalen van dat land worden nu geladen. Na het laden zal de TV op een willekeurig kanaal openen.

3.2.2 DVB-T Manueel zoeken



Ga in het menu KANAAL met de ▼ toets naar DVB-T Manueel Zoeken en druk op OK.

In het DVB-T Manueel Zoeken sub menu kunt u per kanaal (VHF of UHF) of per Frequentie manueel naar DVB-T kanalen zoeken. Selecteer met de ◀▶ toetsen het gewenste kanaal en/of Frequentie en druk OK. Na het kanalen laden zal de TV openen op een willekeurig DVB/T kanaal.

4. KABEL TV (DVB-C) KIJKEN

Met de DEN22TVSLIM-MT LED TV kunt u ook naar kabel TV kijken, zowel Analoog, SD & HD televisie.

4.1 Input / Source Menu

Nadat de TV is opgestart drukt u op de **INPUT** toets van de afstandsbediening. U zit in het INPUT MENU. Ga met de ▼ toets naar Kabel en druk de OK toets. De TV zit nu in de DVB-C modus.

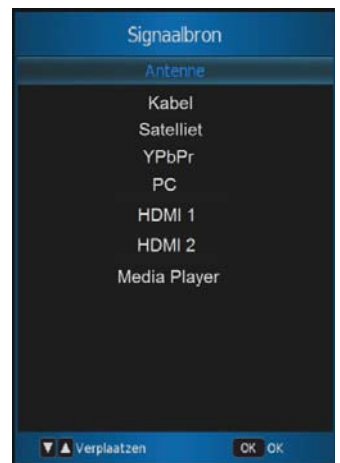

4.2 Kabel (DVB-C) kanalen zoeken

4.2.1 Automatisch Zoeken

Druk op de MENU toets, u bent in het Hoofdmenu, ga op KANAAL staan en druk op de OK toets.



U bent in het Sub menu automatisch zoeken. Kies met de ◀▶ toetsen het Land en druk op OK. De DVB-C kanalen worden nu geladen en na het laden zal de TV openen op en willekeurige kabel kanaal.

4.2.2 DVB-C manueel zoeken

Ga in het menu KANAAL naar DVB-C Manueel Zoeken en druk op OK.

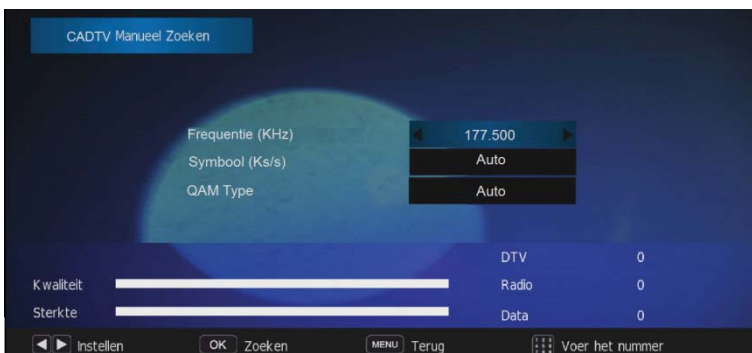

U zit nu in het CADTV Manueel Zoeken menu. Vul met de ◀▶ toetsen de Frequentie, Symbool Rate en CAM type in en druk op OK.

De digitale SD/HD Kabel TV kanalen worden nu geladen. Is het laden voldaan dan opent de TV op een willekeurig kabel kanaal.

4.2.3 ATV (Analoge) kabel TV laden

Heeft u analoge kabel signaal tot uw beschikking dan kunt u die als volgt laden

Druk op de MENU toets en druk OK op het menu KANAAL. In het menu KANAAL gaat u met de ▼ toets naar ATV Manueel Zoeken en druk op OK.



Er is meteen met zoeken gestart. Zodra een kanaal gevonden is, kunt u het opslaan onder een zelf gekozen programma nummer. Door met de ▼ toets naar Huidig Kanaal te gaan en met de ◀▶ toetsen naar een volgend kanaalnummer te gaan, wordt het zoeken naar het volgende ATV kanaal voortgezet.

4.2.4 DVB-T/T2 CI+ module inbrengen

De correcte manier op de CI module in te steken is, als u vóór de TV staat, de CI Module met de sticker (voorkant), *naar achteren* in te steken.

5. Hoofd Menu

U komt in het Hoofd Menu door op den MENU toets te drukken op de afstandsbediening.

5.1 KANAAL MENU

Voor de sub-menu's *KANAAL*, *Manueel Zoeken* en *ATV Manueel Zoeken*, verwijzen wij u naar hoofdstuk *INSTALLATIE*.

5.1.1 Programma's bewerken (Program Edit)



In het menu Programma's Bewerken kunt u de volgende stappen in de kanalenlijst uitvoeren:

- kanalen verwijderen door op de Afstandsbediening de RODE toets te drukken.
- Kanalen te verplaatsen door op de GELE toets te drukken.
- Kanalen overslaan door op de BLAUWE toets te drukken.
- Kanalen aan uw Favoriete lijst toevoegen door op de FAV toets te drukken.
- Alle kanalen verwijderen door op de numerieke toets "0" te drukken..

5.1.2 Signaal Informatie (Signal Information)

Met de ▲ / ▼ toetsen kunt u Signaal Informatie (Signal Information) selecteren en OK geven om de status van de signaalkwaliteit & -sterkte te controleren.

5.1.3 CI Informatie (CI Information)

Met de ▲ / ▼ toetsen selecteert u CI Informatie (CI Information) en geef OK.

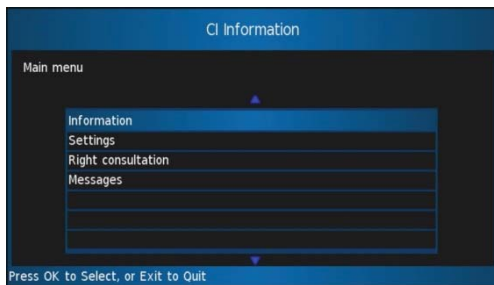

U vindt hier de CI Module Informatie, Instellingen, Rechten en Berichten door gebruik te maken van de ▲ / ▼ toetsen.

5.1.4 Software Update (USB)

Voor een Software update, steek een USB stick, met daarop de Software .BIN update file, in de USB poort onder het CI slot te gebruiken. (als u voor de TV staat links, onderaan)
Selecteer met de ▲ / ▼ toetsen de Software Update (.BIN file) in het submenu en geef OK.

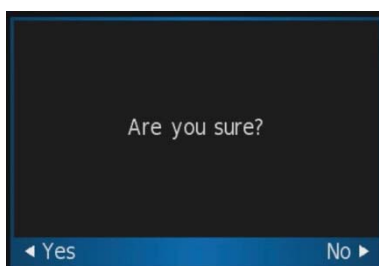

Op het beeld komt een pop-up met de boodschap "Bent u zeker? "

Gebruik de ◀ toets om te bevestigen en start de update.
Na de update zal de STB automatisch herstarten en terug komen op het vorige beeld van voor de update.

5.2 OPTIES MENU (Options)

NB: De volgende informatie in het OPTIE MENU heeft betrekking op zowel het Optie Menu in DVB-S en DVB-T/C modus.

Druk achtereenvolgens

Press **MENU** -> **OPTION** -> **OK** ->

U bent nu in het OPTIE Submenu.

5.2.1 OSD Taal

- Gebruik de OK of ◀ / ▶ toetsen om in het OSD Taal submenu te komen en selecteer de gewenste taal met de ◀ / ▶ en ▲ / ▼ toetsen en druk de OK toets.

5.2.2 Audio Taal

- Gebruik de OK of ◀ / ▶ toetsen om in het AUDIO Taal submenu te komen en selecteer de gewenste taal met de ◀ / ▶ en ▲ / ▼ toetsen en druk de OK toets.

5.2.3 Ondertitel Taal

- Gebruik de OK of ◀ / ▶ toetsen om in het AUDIO Taal submenu te komen en selecteer de gewenste taal met de ◀ / ▶ en ▲ / ▼ toetsen en druk de OK toets.

5.2.4 Slechthorenden

- Gebruik de ◀ / ▶ toetsen om Slechthorenden Aan / Uit te schakelen.

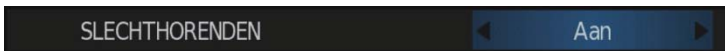

5.2.5 PVR Bestandssysteem

PVR File Systeem:

U selecteert de PVR File Systeem als u USB apparaat die u nodig hebt te controleren. Selecteer "Check PVR File System" met de ▲ / ▼ toetsen en druk OK.

Format:

Selecteer FORMAT als het USB apparaat Geformateerd moet worden..

5.2.6 Fabrieksinstelling (Reset Factory Default)

In OPTIE Menu selecteert u met de ▲ / ▼ toetsen Fabrieksinstelling en drukt de OK toets.

Een pop-up verschijnt met de vraag Weet u zeker? (Are you sure?). Ga met de ◀ button naar JA (YES) en de Reset start. Als de Fabrieksinstelling is gedaan komt het apparaat automatisch terug in het Taal Menu.

5.2.7 Blauw Scherm (Blue Screen)

In OPTIE (OPTION) Menu selecteert u met de ▲ / ▼ toets Blauw Scherm (Blue Screen) en drukt u OK. Gebruik OK om het Aan / Uit te schakelen.

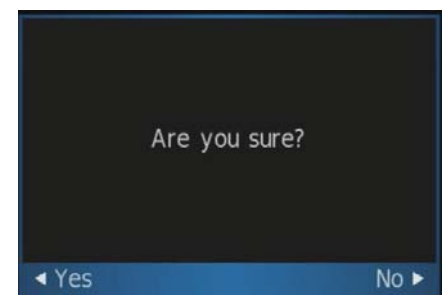

5.3 VERGREDELING MENU

Druk op de MENU toets van de afstandsbediening en ga met de ▲ toets naar VERGREDELING en druk OK. U bent nu in het vergrendeling (= kinderslot) menu.

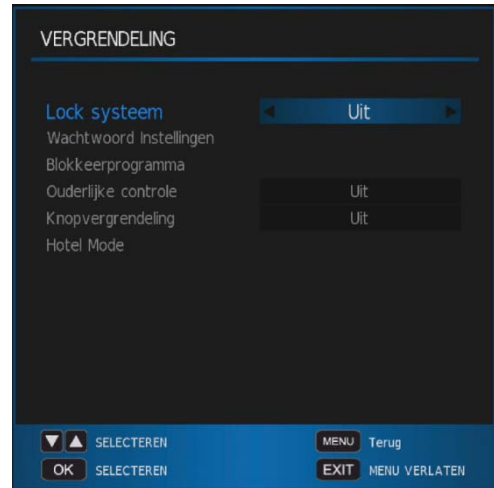

5.3.1 Lock Systeem

Het Lock Systeem kunt u op AAN zetten als u op de ► toets drukt. U krijgt dan een pop-up in beeld met de vraag voor een pincode, deze is standaard: 0 0 0 0. Zodra u deze pincode hebt ingegeven dan kunt u met de ◀▶ toetsen het Lock Systeem op AAN zetten.

5.3.2 Wachtwoord Instellen

U kunt hier uw eigen wachtwoord/pincode instellen. Druk op de OK toets, u moet het oude wachtwoord ingeven en daaronder twee keer uw eigen bedachte pincode ingeven.

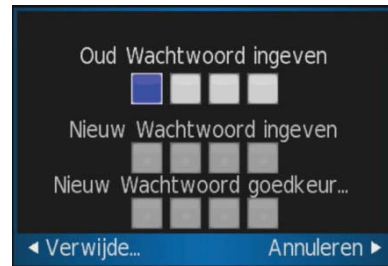

5.3.3 Blokkeer programma

Als u hier OK geeft verschijnt de kanalenlijst. Selecteer het programma wat u wilt blokkeren en druk op MENU om terug te gaan.

5.3.4 Ouderlijke controle

Deze kunt u op AAN zetten, alleen als u het Lock Systeem op AAN heeft gezet.

5.4 TIJD MENU

In het TIJD menu kunt u verschillende tijdstellingen maken.

5.4.1 Klok

- Selecteer Klok met de ▲ / ▼ toetsen en gebruik de ◀ / ▶ toetsen om de Datum in te stellen.
- Selecteer Maand en selecteer de juiste MAAND tussen Jan-Dec met de ◀ / ▶ toetsen.
- Selecteer Jaar met de ◀ / ▶ toetsen.
- Selecteer Uur met de ◀ / ▶ toetsen.
- Selecteer Minuten en selecteer minuten met de the ◀ / ▶ toetsen.

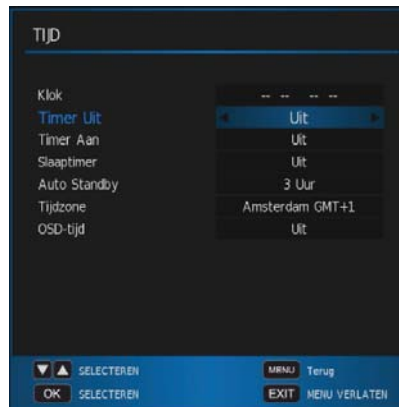

5.4.2 Timer Uit

- Selecteer Uit Tijd met de ▲ / ▼ toetsen en met de ◀ / ▶ toetsen om in te stellen:
- UIT / Eenmalig / Elke dag / Ma - Vrij / Ma – Zat / Zat – Zon / Zondag.
- Selecteer Uur en stel uur in met de ◀ / ▶ toetsen.
- Selecteer Minuten en stel de minuten in met de ◀ / ▶ toetsen.
- Druk MENU om naar het vorige menu terug te gaan.

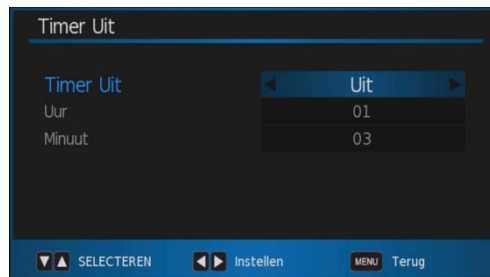

5.4.3 Timer Aan

Aan Tijd menu stelt u in als u een programma vanzelf aan wil laten gaan in de nabije toekomst. Op de ingestelde dag en uur zal de STB automatisch Aan gaan vanuit Standby modus.



5.4.4 Slaaptimer

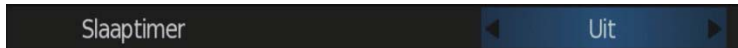

De Sleep Timer stelt u in als u wilt dat de ontvanger na een bepaalde, ingestelde tijd, bij geen gebruik, automatisch in standby schakelt.

- Selecteer Sleep Timer in Tijd Menu. Gebruik de ► toets om de Sleep timer submenu in te gaan.
- Gebruik de ◀ / ► toetsen om de tijd in te stellen:
UIT / 10 min / 20 min / 30 min / 60 min / 90 min / 120 min / 180 min / 240 min.

5.4.5 Auto Standby

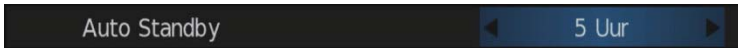

Hier kunt u de tijd instellen wanneer u wilt dat de ontvanger in Standby schakelt na een bepaalde tijd.

Als u op Auto Standby staat drukt u op de ► toets. Met de ► toets kunt u kiezen tussen: Uit / 3 Uur / 4 Uur / 5 Uur.

Druk weer op MENU om terug te gaan naar het vorige menu.

5.4.6 Tijd Zone



Selecteer Tijd Zone in Tijd Menu.

Druk OK om in het Tijd Zone Menu te komen.

Selecteer met de ◀ / ► en ▲ / ▼ toetsen de gewenste Tijd Zone.

Druk op de Menu toets om terug te gaan naar het vorige menu.

5.4.7 OSD-Tijd



In de OSD Timer kunt u de tijd instellen hoelang de opgeroepen Menu OSD in beeld blijft.

Selecteer OSD Timer in Tijd Menu.

- Gebruik de ► toets om het OSD Timer menu in te gaan.
- Gebruik de ◀ / ► toetsen om het volgende in te stellen: UIT / 10 s / 20 s / 30 s / 40 s / 50 s / 60 s.
- Druk Menu toets om naar het vorige menu terug te gaan.

5.5 GELUID MENU

Selecteer GELUID in het HOOFD MENU en druk OK om in te gaan.

In het Geluid Menu kunt u gedetailleerde geluidsinstellingen vinden.

5.5.1 Geluidsmodus



- Standaard instelling in Geluid. Menu is STANDAARD.
- U kunt Standaard mode veranderen met de ► toets en selecteert met de ◀ / ► toetsen: Standaard / Muziek / Film / Sport / Gebruiker.
- Druk op Menu om naar het vorige menu terug te gaan.



5.5.2 Geluidsmodus: Gebruiker



Als u Gebruiker Menu in het geluid menu selecteert, dan kunt u de lage / midden / hoge geluid frequenties handmatig instellen. Selecteer elke frequentie met de ▲ / ▼ toetsen druk de ► om er in te gaan. Gebruik de ◀ / ▶ toetsen om de frequentie in te stellen.

Auto Volume / Surround Sound / AD switch kunt u AAN/UIT zetten met de ◀ / ▶ toetsen.

Druk op Menu om naar het vorige menu terug te gaan.



6. INPUT TOETS (Signaalbron)

Met de toets INPUT op de afstandsbediening kunt u de signaalbron selecteren, waar u naar wilt kijken op de TV.

Dat kan zijn:

- Antenne (DVB-T) TV
- Satelliet TV
- Kabel TV
- SMART (optie: is Android smart player)
- Media Player

6.1 DVB-T TV / Satelliet TV / Kabel TV

Zie Hoofdstuk *INSTALLATIE*.

6.2 SMART

De ingangsbron (Source) SMART is optioneel. In de DS1010 V4 is dit niet toegepast. SMART is een Smart Player welke is ingebouwd in de DS1010 V4-A. Deze is als de DS1010 V4 maar met ingebouwde Android Smart Player.

6.3 Media Player

Ga in het menu Signaalbron naar Media player met de ▼ toets. U bent nu in het APPARAAT LIJST menu en kan een Film / Muziek / Tekst bestand op uw USB Geheugen kiezen. Druk op OK om naar uw keuze te kijken of te luisteren.

Druk op Menu om naar het vorige menu terug te keren.

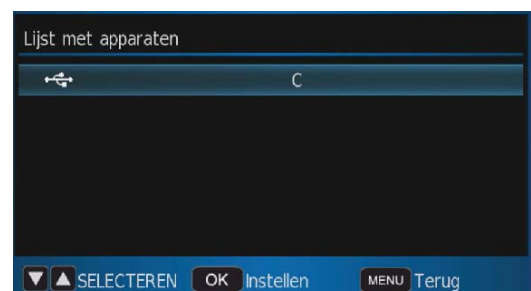
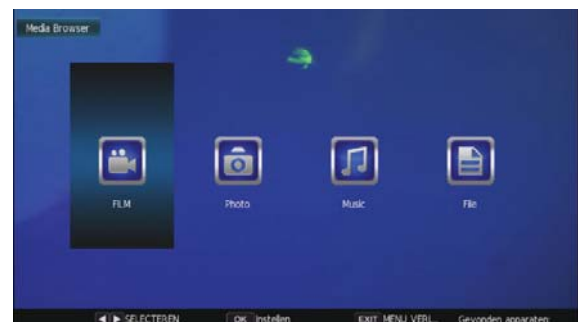

7. Wat is EasyFind?

De DEN22TVSLIM-MT LED TV heeft de officiële EASYFIND (EF) applicatie Software ingebouwd. De EF applicatie is toegepast door de Denson engineers in samenwerking met de officiële Duitse EasyFind uitvinder van Micro-NH, in Duitsland.



7.1 EasyFind Producten

7.1.1 EasyFind LNB



- Monteer de EasyFind LNB in de schotel en sluit de LNB coax kabel aan.
- Zet de LED TV in Satelliet Modus en ga naar het Hoofd Menu door op de MENU toets te drukken.
- Selecteer KANAAL (CHANNEL) menu en druk OK.
- In Kanaal (Channel) menu, ga naar DVB-S MANUEEL ZOEKEN en geef OK.

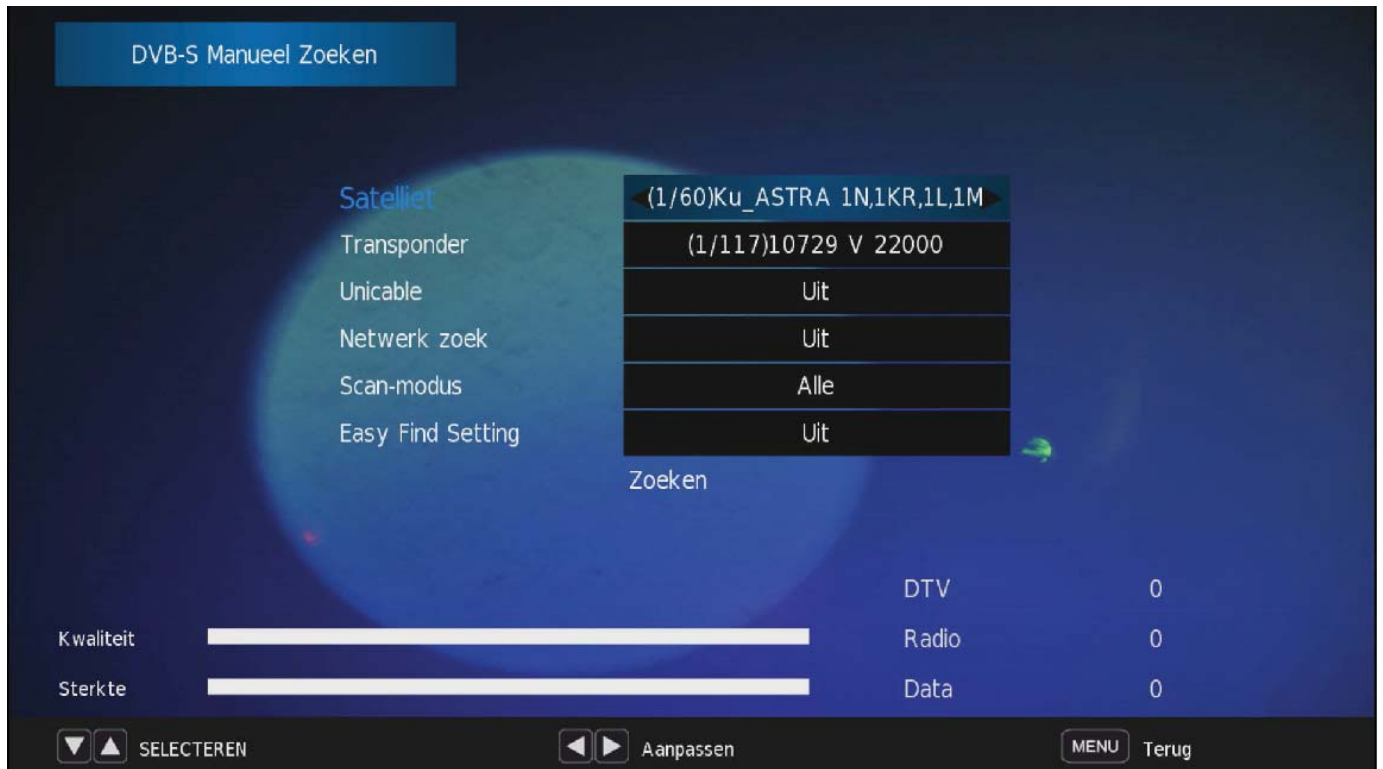

- Selecteer met de ◀ / ▶ toetsen de gewenste satelliet.
- Ga met de ▲ / ▼ toetsen naar EASY FIND SETTING en druk de ▶ toets om de EASYFIND functie AAN te zetten.

- Als de schotel niet goed is uitgericht dan zal de LNB LED ROOD knipperen.
- Beweeg de schotel meer naar de satelliet toe en als het in de buurt van de gewenste satelliet is, zal de LNB LED GEEL knipperen. Beweeg de schotel iets meer naar de satelliet totdat de LED snel GROEN gaat knipperen. U zit bijna goed op de satelliet uitgericht.

Als de GROENE LED CONSTANT AAN is, dan is de schotel exact goed uitgericht.

- Maak de schotel goed vast.

7.1.2 EasyFind VLAK ANTENNE

- Zet de EF Vlak Antenne op en sluit de LNB coax Kabel aan.
- Zet de TV in Satelliet Modus en ga naar het Hoofd menu door op de MENU toets te drukken.
- Selecteer KANAAL menu en druk OK om in te gaan.
- In Kanaal menu gaat u naar DVB-S MANUEEL ZOEKEN en geef OK.

- Selecteer met de ◀ / ▶ toetsen de gewenste satelliet.

- Ga met de ▲ / ▼ toetsen naar EASYFIND SETTING en gebruik de ▶ toets om de EasyFind Functie AAN te zetten.

- De DISPLAY op de achterkant van de Vlakschotel zal inschakelen en een melodie wordt even weer gegeven.

- Beweeg de vlakschotel naar de satelliet.
- De LED balk zal langzamerhand steeds meer oplichten en de Display waarde zal langzaam oplopen.

- De Vlak schotel is precies goed op de gewenste satelliet uitgericht als de LED balk volledig oplicht, de display waarde het hoogst is en de RODE LED en GROENE LOCK LED continu oplichten.

De schotel is nu exact goed uitgericht.

- Maak de schotel vast.

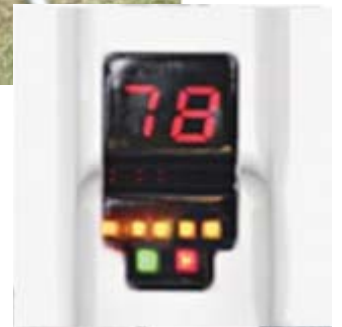

8. Gebruiker Tips.

Hier geven u enkele gebruiker tips om eventuele schade en twijfel te voorkomen.

8.1 Hoe een CI / CI+ module in te steken

Als u VOOR de TV staat, steek dan een module ALTIJD met de VOORKANT NAAR ACHTEREN in het CI slot.

8.2 Gebruik van een USB stick

Als u een USB stick gebruikt voor het opnemen van een programma in de PVR modus, formatteer de USB stick eerst in FAT32.

8.3 Twee manieren om op te nemen

1. Drukt op de GUIDE toets om de EPG in te gaan.

Hier kunt u een opname van een kanaal inplannen die op een later tijdstip moet starten

2. Als u naar een programma kijkt, druk dan op de RODE opname toets op de afstandsbediening.

De opname start direct en u ziet een opname icoon links boven in de hoek van de TV scherm. U kunt een opname doen van 1 kanaal terwijl u kijkt naar een ander kanaal, MITS BEIDE KANALEN DEZELFDE TRANSPONDER FREQUENTIE HEBBEN OP DE SATELLIET.

3. Om de opname terug te zien moet u in de INPUT Menu (Signaalbron menu) toets drukken.

Selecteer hier MEDIA PLAYER en druk OK. (hoofdstuk 4.1)

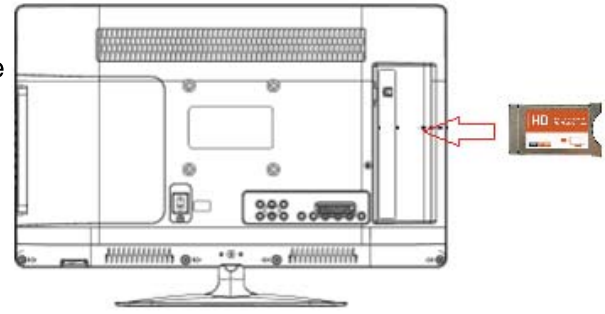

Steek de module met de voorkant naar achteren in het CI slot.



SATenne[®]

LED TV

USER MANUAL
SATV22HD-PRO

Anti Vibration
construction



Please read this User Manual carefully to ensure use of this product and keep this manual for future reference

CONTENTS

	Page
Warning and Cautions	4
Safety and Warnings	5
INTRODUCTION	6
PRE INSTALLATION	7-8
REMOTE CONTROL	9-10
INSTALLATION	11
1. Start up	11
2. Satellite TV	11
2.1 Language menu (First Installation Menu)	11
2.2 Datellite Auto Tuning Menu	11
2.2.1 Fastscan	11
2.2.2 Inserting the CI /CI+ module	12
2.2.3 Joyne scan	12
2.2.4 Normal scan	12
2.2.5 Preset Channel download	13
3. DVB-T/T2 TV	13
3.1 Input / Source menu	13
3.2 DVB-T/T2 channel search	13
3.2.1 Auto Tuning	13
3.2.2 DVB-T Manual Tuning	14
4. Cable TV (DVB-C)	14
4.1 Input / Source menu	14
4.2 Cable channel search	14
4.2.1 Auto Tuning	14
4.2.2 DVB-C manual search	14
4.2.3 ATV (Analogue) cable TV	15
4.2.4 DVB-C CI/CI+ module inserting	15
MENU & SUB-MENU's	16
5. Main menu	16
5.1 Channel menu	16
5.1.1 Program Edit	16
5.1.2 Signal Information	16
5.1.3 CI Information	16
5.1.4 Software Update	16

5.2 Option menu	17
5.2.1 OSD Language	17
5.2.2 Audio Language	17
5.2.3 Subtitle Language	17
5.2.4 Hearing Impaired	17
5.2.5 PVR File System	17
5.2.6 Reset Factory Default	17
5.2.7 Blue Screen	17
5.3 Lock Menu	18
5.3.1 Lock System	18
5.3.2 Set Password	18
5.3.3 Block Program	18
5.3.4 Parental Guidance	18
5.4 Time Menu	18
5.4.1 Clock	18
5.4.2 Timer OFF	18
5.4.3 Timer ON	18
5.4.4 Sleep Timer	19
5.4.5 Auto Standby	19
5.4.6 Time Zone	19
5.4.7 OSD Time	19
5.5 Sound Menu	19
5.5.1 Sound Mode	19
5.5.2 Sound Mode: User	20
6. INPUT / SOURCE	20
6.1 DVB-T TV / Satellite TV / Cable TV	20
6.2 SMART	20
6.3 Media Player	20
7. EASYFIND	21
7.1 EasyFind Products	21
7.1.1 EasyFind LNB	21
7.1.2 EasyFind FLAT Antenna	22
8. USER TIPS	23
8.1 How to insert a CI / CI+ module	23
8.2 Use of the USB Stick	23
8.3 Two ways to RECORD	23



Warning ⚡

High voltages are used in the operation of this television receiver. Do not remove the cabinet back from your set. Refer servicing to qualified service personnel.



Caution ⚠

Do not trap the power supply cord under the television receiver.



Warning ⚡

To prevent fire or electrical shock hazard, do not expose the television receiver to rain or moisture.



Caution ⚠

Never stand on, lean on, or suddenly push the television or its stand. You should pay special attention to children. Serious injury may result if it should fall.



Warning ⚡

Do not drop or push objects into the television cabinet slots or openings. Never spill any kind of liquid on the television receiver.



Caution ⚠

Do not place your television on an unstable cart, stand, shelf or table. Serious injury to an individual, and damage to the television, may result if it should fall.



Caution ⚠

Do not block the ventilation holes in the back cover. Adequate ventilation is essential to prevent failure of electrical components.



Caution ⚠

When the television receiver is not used for an extended period of time, it is advisable to disconnect the AC power cord from the AC outlet.

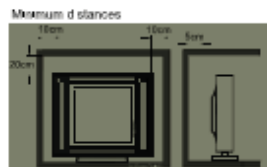



Caution ⚠

If the television is to be built into a compartment or similar enclosure, the minimum distances must be maintained. Heat build-up can reduce the service life of your television, and can also be dangerous.

IMPORTANT SAFETY INSTRUCTION

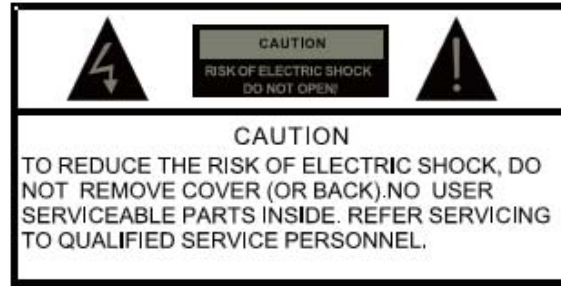
- 1) Read these instructions.
- 2) Keep these instructions.
- 3) Heed all warnings.
- 4) Follow all instructions.
- 5) Do not use this apparatus near water.
- 6) Clean only with dry cloth.
- 7) Do not block any ventilation openings, install in accordance with the instructions.
- 8) Do not install near any heat sources such as radiations, heat registers, stoves, or other apparatus (including amplifiers) that produce heat.
- 9) Do not defeat the safety purpose of the polarized plug. If the provided plug does not fit into your outlet, consult an electrician for replacement of the obsolete outlet.
- 10) Protected the power cord from being walked on or pinched particularly at plugs, convenience receptacles, and the point where they exit from the apparatus.
- 11) Only use attachments/accessories specified by the manufacturer.
- 12) Unplug this apparatus during lightning storms or when unused for long periods of time.
- 13) Refer all servicing to qualified service personnel. Servicing is required when the apparatus has been damaged in any way, such as power-supply cord or plug is damaged, liquid has been spilled or objects have fallen into the apparatus, the apparatus has been exposed to rain or moisture, does not operate normally, or has been dropped.
- 14) Mains plug is used as the disconnect device, the disconnect device shall remain readily operable.
- 15) The ventilation should not be impeded by covering the ventilation openings with items, such as newspapers, table-cloth, curtains, etc.
- 16) No naked flame sources, such as lighted candles, should be placed on the apparatus.
- 17) Attention should be drawn to the environmental aspects of battery disposal.
- 18) The use of apparatus in moderate climate.
- 19) The apparatus shall not be exposed to dripping or splashing and that no objects filled with liquids, such as vases, shall be placed on the apparatus.



 The symbol indicates that dangerous voltages constituting a risk of electric shock are present within this unit.

 The symbol indicates that there are important operating and maintenance instructions in the literature accompanying this unit.

WARNING:
To reduce the risk of fire or electric shock, do not expose this apparatus to rain or moisture.

WARNING:
The batteries shall not be exposed to excessive heat such as sunshine, fire or the like.



This marking indicates that this product should not be disposed with other household wastes throughout the EU. To prevent possible harm to the environment or human health from uncontrolled waste disposal, recycle it responsibly to promote the sustainable reuse of material resources. To return your used device, please use the return and collection systems or contact the retailer where the product was purchased. They can take this product for environmental safe recycling.

INTRODUCTION

- Main features:
1. Suitable as Television, Monitor and PC monitor.
 2. High Brightness
 3. Full View Angle
 4. 2 x HDMI interfaces
 5. Full HD resolution



Main technical details:

LED Paneel	22 inch (56cm)
TV Systeem	PAL-B/G, I, D/K SECAM-B/G, D/K, L
Video Signal Systeem	PAL / NTSC / SEDAM
Input Power Voltage	12VDC (11-28VDC) (100-240VAC met netadapter)
Energie label	A
Power consumptie	Standby < 0,5W / In functie: < 36W
Audio Output	2 x 5Watt
Connectiviteit	2 x HDMI / AV input / Comp. Uit / Digitaal Audio Uit / VGA / Koptelefoon uit / USB2.0 / RF (DVB-T/T2-C) / LNB (DVB-S2-S) / CI/CI+ slot / 12VDC in / VESA 10*10cm

PRE INSTALLATION

Foot mounting:

1. Place the TV with the panel to below on a flat surface. Use a soft cloth to protect the front panel. Place the footrest on the bottom of the TV and screw it down.
2. Place the base to the footrest with the three delivered screws.

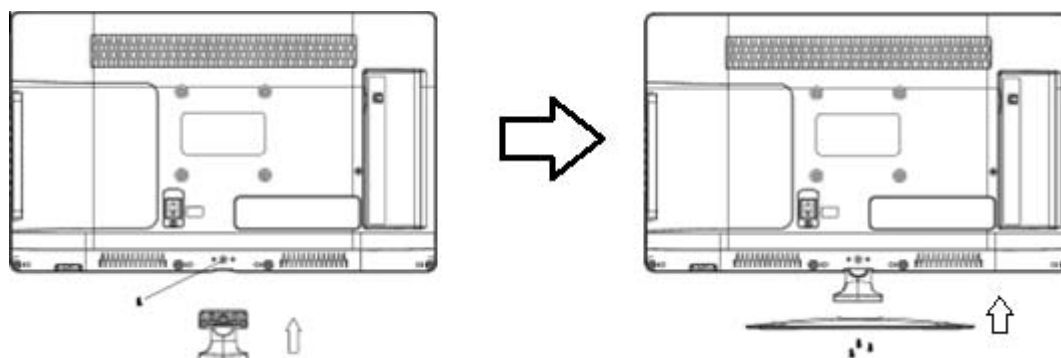

Wall mounting

“ Flat “ Wall mounting:

1. Place the TV with the panel side to below on a solid, flat surface and use a soft cloth to protect the screen.

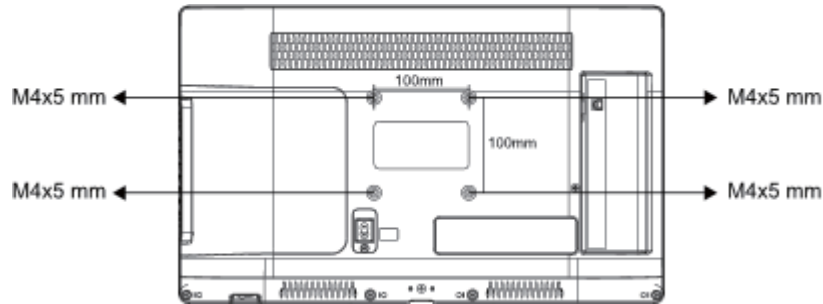

2. Use the 4 screws (not included) to fasten the bracket on the four VESA standard screw holes.

Front panel

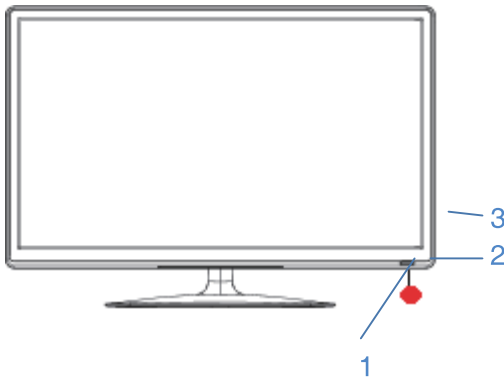

1. IR receiver for RCU
2. Indication LED for OFF/ON (red/green)
3. Control buttons at the side.

Control buttons

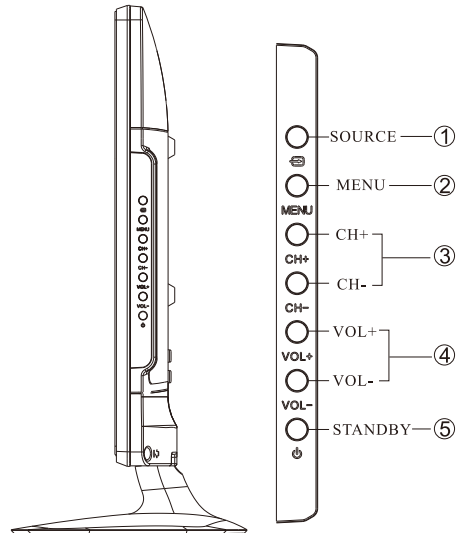

1. SOURCE:
Shows the INPUT (Source) menu, to select the required input interface.
2. MENU:
Shows the Main Menu
3. CH+ / CH- :
In TV mode you can select channels up and down with the CH+ / CH- buttons. In Menu mode you can choose between Sub-menu items.
4. VOL+ / VOL- :
To adjust the Volume. In menu mode you can adjust the Sub-menu items you did select.
5. STANDBY:
Use the Standby button to switch the TV ON/OFF in Standby mode.

Connectivity backside TV



The Audio Video connections at the rear side of the TV are: Video & Audio Left / Audio Right inputs. And Digital Coaxial.

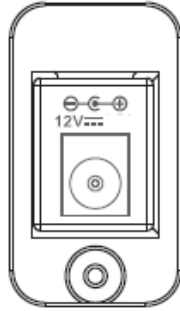

Input for 12VDC of your car or battery output, of the delivered 100-240VAC/12VDC net adapter or the cigarette Lighter plug cable. (wide DC input range of 11-28VDC)

Connectivity rear- /side of TV



All connectivity from left to right are:

USB, HDMI-2 (ARC), HDMI-1, HEADPHONE, CI/CI+ Slot, YPbPr Input, LNB In, RF In.

- NB:
1. Video & YPbPr share the same Audio channel.
 2. If the HDMI port receives a DVI signal, the Audio signal comes by the YPbPr port.
 3. If a headphone is connected the normal TV volume will be switched off. (MUTE)

Connect Cable TV or DVB-T antenna

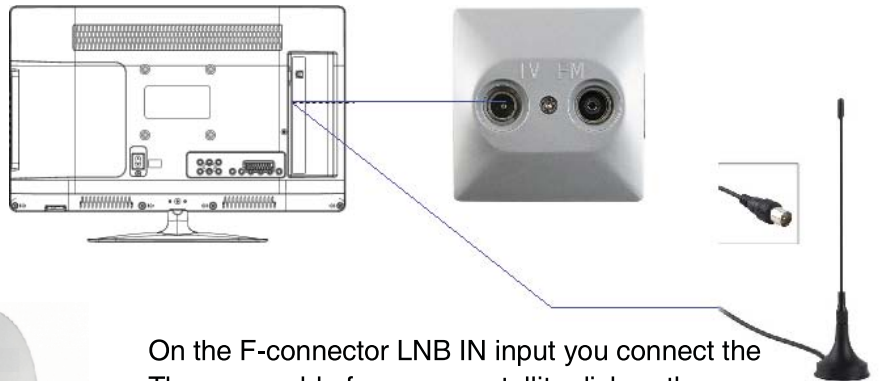

On the RF input at the rear/side of the TV You connect the Cable TV or DVB-T antenna.

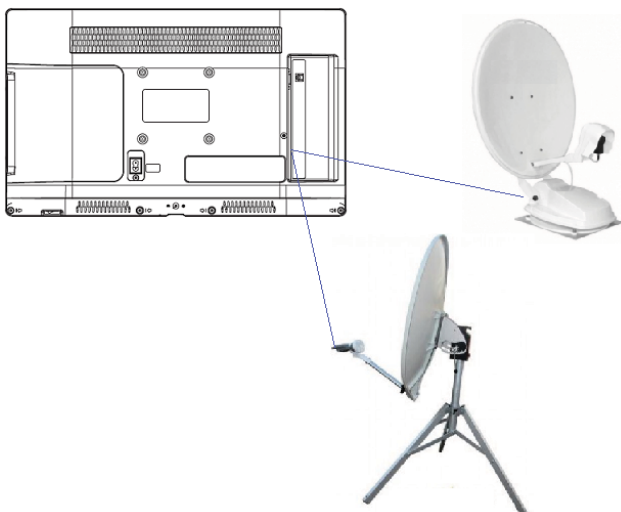

Connect Satellite dish



On the F-connector LNB IN input you connect the The coax cable from your satellite dish or the automatic turnable dish.

1.  **Mute**
Switch of Volume.
2.  **Power**
Switch TV ON/OFF in Standby
3. **ASPECT**
Switch picture in different dimensions:
Auto / 4:3 / 16:9 / Zoom / Subtitel / SmartZoom
S.MODE
Select sound modus: Standard / Music / Film / Sport / User
GUIDE
EPG (Electronic Program Guide)
4. **0 – 9 Numeric buttons**
Select a channel number.
5. **LIST**
Shows the channel list (DTV/ATV).
6.  **Recall**
Return to previous program. (DTV/ATV)
7. **S (Subtitle)**
Shows the subtitle what ius send by the program.
TEXT
Switch ON TXT. (DTV/ATV)
MIX
View TXT and program same time.
SIZE
Increase picture in TXT mode (ATV)
8. **HOLD**
Freeze a Multi-page in TXT mode. (ATV)
REVEAL
Shows hidden information like an answer in a quiz in TXT mode.
SUB.PAGE
Shows subpage in TXT mode. (ATV)
INDEX
Select the page number of the TXT index.
9. **i**
Shows program information like current time and program name.
FAV
Shows Favorite channellist.
TV.RD
Switch between TV & Radio channels. (DTV)
AUDIO
 - Switch OFF the Audio Description function ON/OFF. (only if selected TV program does send this out)
 - Select Stereo / Dual Sound receipt. (ATV)

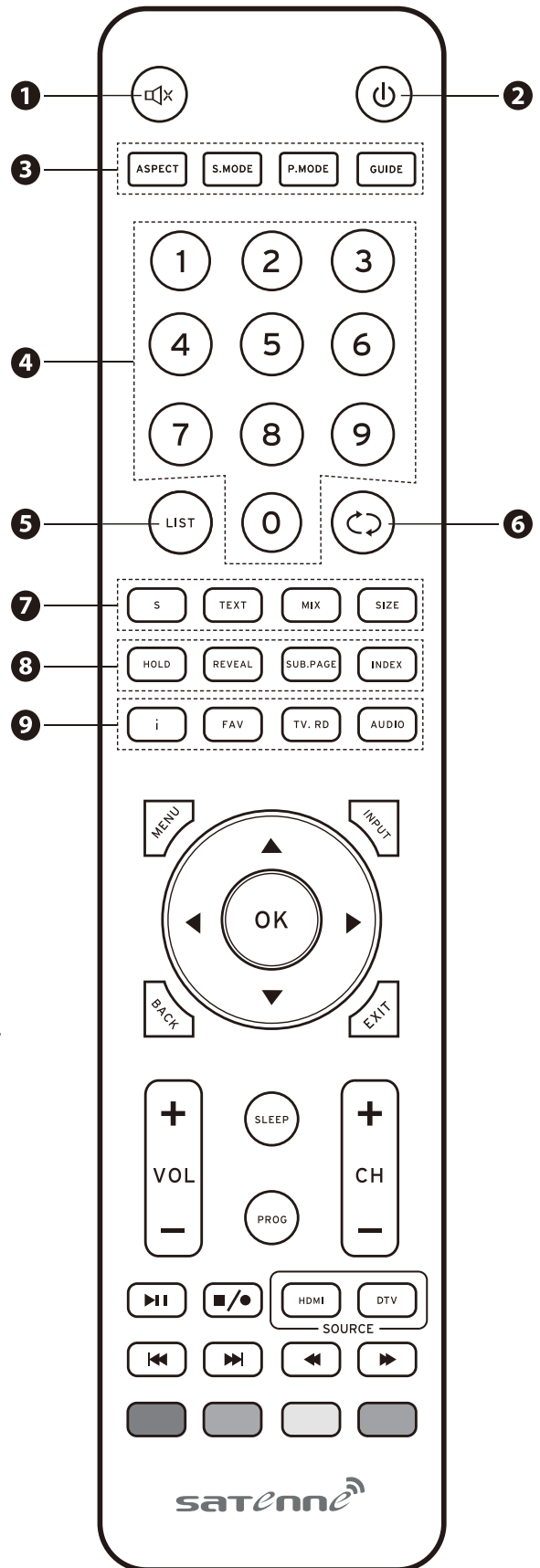

10. MENU

Shows the Main Menu.

11. INPUT

Select between different input sources:
Antenna / Cable / Satellite / AV / YPbPr / PC / HDMI-1 /
HDMI-2 / Media Player

12. ◀▶▲▼

For navigation between several OSD menu's and to do certain adjustments.

OK

To confirm selections in the Menu.

13. BACK

Go to previous menu in the OSD menu.

14. EXIT

Exit the OSD menu.

15. SLEEP

Adjust the TV Sleep timer: OFF / 10 / 20 ... / 180 / 240 min.

16. VOL +/-

Volume adjustment.

17. PROG

Shows the edit Channel Menu. (DTV/ATV)

18. CH +/-

Select a channel.

19. ▶II (Play & Pauze)

- Start de Timeshift function (DTV)
- Start Playback (DTV/USB modes)
- Pause playback (DTV/USB modes)

20. HDMI

Quick switching between HDMI-1 & HDMI-2 as source.

DTV

Quick switching to DTV as input source.

21. I◀◀ (Prev)

Return direct to previous chapter / track / Photo (USB mode).

▶▶I (Next)

Go directly to the beginning of next chapter / track / Photo (USB mode).

◀◀ (Reverse)

Speed reverse play (playback) (USB mode)

▶▶ (Forward)

Speed forward play. (USB mode)

22. Colored buttons

- Excess to TXT items. (DTV/ATV)
- Excess to menu options.

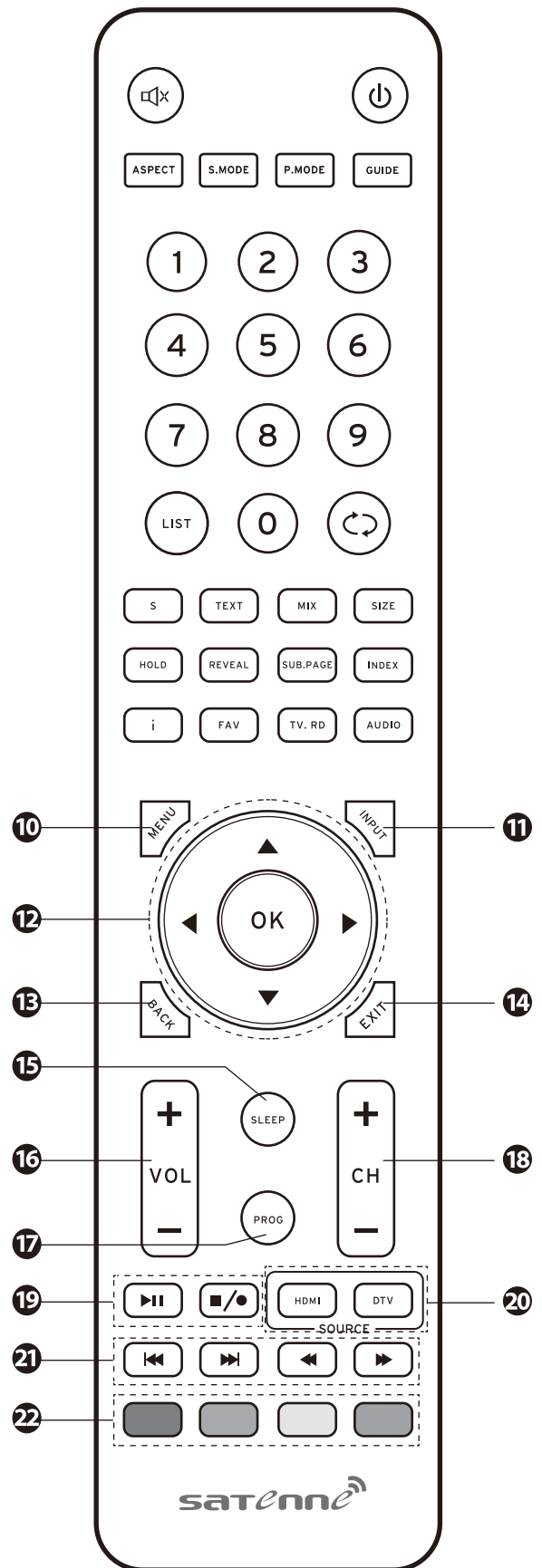

INSTALLATION

1. START UP

De DEN22TVSLIM-MT LED TV *default start is in SAT-Mode. (Satellite TV modus)*

Connect all power cables, direct from the 12VDC source (like the 12V battery) or with the delivered 100-240VAC/12VDC net adapter on the grid.

Switch ON the TV by using the ON/OFF switch and the Standby button on the remote control.

2. SATELLITE TV

The DEN22TVSLIM-MT LED TV default start is *in de SAT-Modes.*

2.1 Language menu (First Installation Menu)

After you have switched ON the TV for the first time you will come automatically in Language Menu.

Select with the ▲ ▼ buttons the required language and give OK.



2.2 Satellite Auto Tuning menu

After the Language menu you come in the Satellite Auto Tuning menu.

2.2.1 FastScan

Do you want to perform FastScan channel download of Canal Digital, TV Vlaanderen, TeleSat (M7 Group) do select With the ▲ ▼ buttons Mode > Fast Scan and give OK.

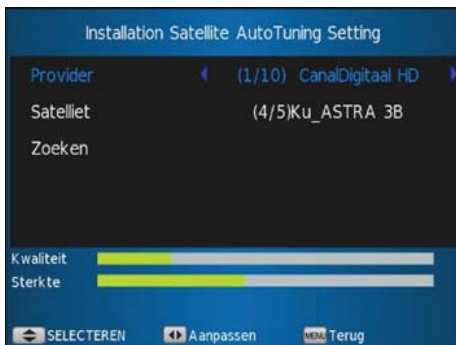

You are now in the FastScan menu:

Select the Provider met de ◀▶ buttons the required provider. Go with the ▼ button to Satellite and select the right satellite. Go with the ▼ button to SEARCH and use OK.



The FastScan TV & Radio channellist is being loaded. After finishing of the TV will start automatically on one of the FastScan list channels.

2.2.2 Inserting the CI/CI+ module

The correct way to insert the CI module is, if you are in front of the TV, to insert the CI Module with front sticker (frontside), backwards.

2.2.3 Joyne Scan

If you want to perform *Joyne channel scan* (Eutelsat 9° East), in the *Satellite Auto Tuning Menu* you use the ▼ buttons to go to *Scan Mode > Joyne Scan* and use OK.

You will see a pop-up message with the question: “Do you want to do scan?”

Go with the ◀ button to YES and use OK. The Joyne channel scan on Eutelsat 9° East starts.

After the channel scan is finished the TV automatically starts up o none of the Joyne channels.

2.2.4 Normal Scan

If a normal Channel Scan is required, in the Satellite Auto Tuning menu, you have to use the ▼ button and go the *Normal Scan* and push the OK button.

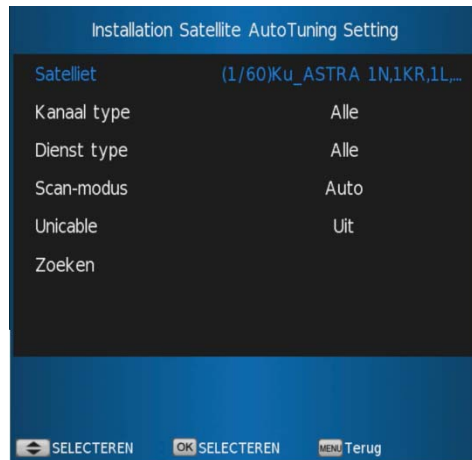
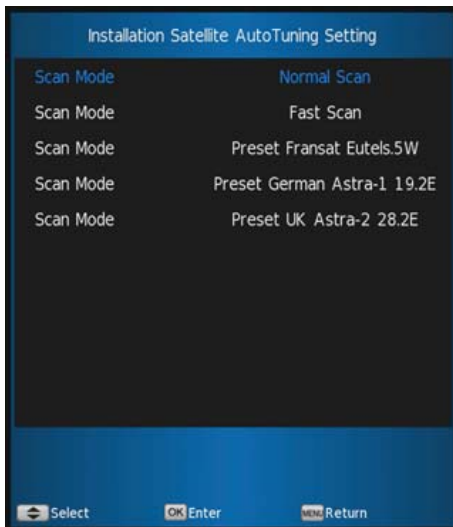

You are now in the Normal Scan menu.

With the ◀▶ buttons you can select the required Satellite.

Go with the ▼ button to *Channel Type*: with the ◀▶ buttons you can select All, Free or Scramble. Next go with the ▼ button to *Service Type*: with the ◀▶ buttons you can select between DTV, Radio en All.

Next go with the ▼ button to *Scan Mode*: You can select between Auto and Blind Scan.

Go to *Search* and give OK.



A pop-up message will appear with the question: “ Do you want to start Satellite Autoscan? “ Use the ◀ button to go to YES and give OK.

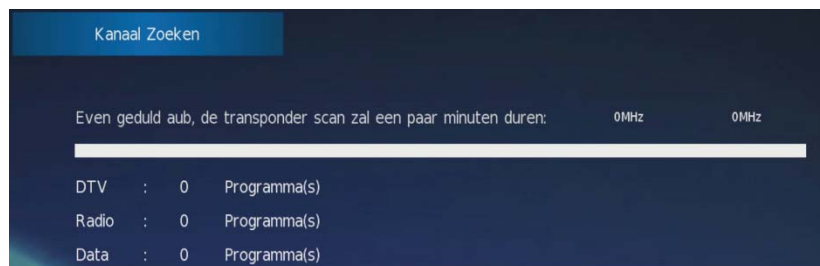

The channel search on the selected Satellite is starting. That can take some time. After the channel search is done, the TV will start up on one of the downloaded channels.

2.2.5 Preset Channel download

In Satellite mode the DEN22TVSLIM-MT has *Preset (Pre-programmed) TV & Radio channellists*: Fransat, German and UK channels. From respectively Eutelsat 5 West, Astra-1 19.2 East and Astra-2 28.2 East.

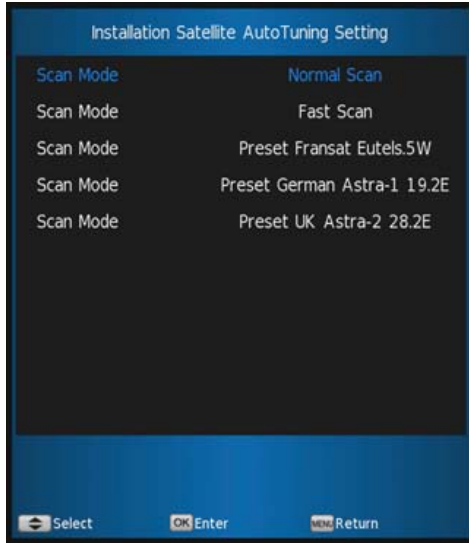

In the Satellite Auto Tuning menu you can use the ▼ button to go to the required *Scan Mode Preset* channels and use the OK button.

A pop-up will appear on screen with the question: “ Do you want to start Satellite Autoscan? “ Go with the ◀ button to YES and use OK.

The preset TV & Radio channellists are being loaded and the TV will start up on one of the loaded channels.

3. DVB-T/T2 TV

Do you want to view with the DEN22TVSLIM-DC LED TV DVB-T TV?

3.1 Input / Source Menu

Nadat de TV is opgestart drukt u op de **INPUT** toets van de afstandsbediening. U zit in het INPUT MENU. Ga met de ▼ toets naar Antenne en druk de OK toets. De TV zit nu in de DVB-T/T2 modus.

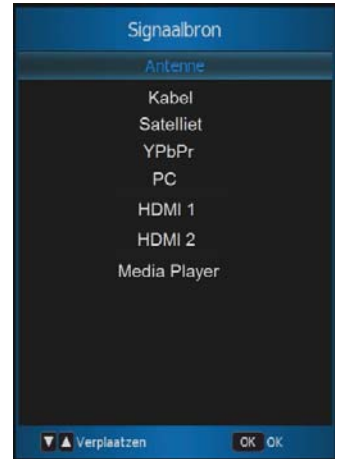

3.2 DVB-T/T2 channel search

3.2.1 Auto Tuning

Use the MENU button, you are now in the Main menu, Select CHANNEL and use OK button.

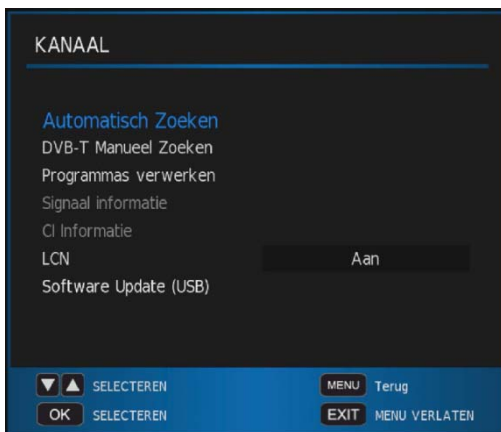

You are in the CHANNEL MENU. Go with the ▼ button to *Auto Tuning* and push OK button.

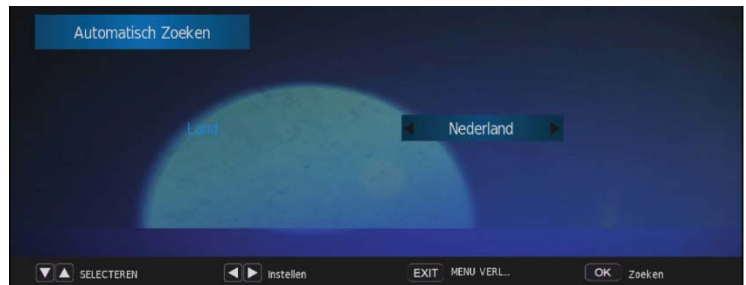

You are now in Auto Tuning sub menu. Select with the ◀▶ buttons the Country and use the OK button.



The DVB-T channels of that country will be loaded. After the search is done, the TV will start up on a random DVB-T channel.

3.2.2 DVB-T Manual Tuning



In CHANNEL menu go with the ▼ button to *DVB-T Manual Tuning* and push OK. In the DVB-T Manual Search sub menu you can do a manual search per channel (VHF or UHF) or by frequency. Select with the ◀▶ buttons the required channel or frequency and use OK button. After the search is done, the TV starts up on a random channel.

4. CABLE TV (DVB-C)

With the DEN22TVSLIM-MT TV you can watch also Cable TV. Both Analogue or SD & HD TV.

4.1 Input / Source Menu

Use the INPUT button on the RCU: You are now in the INPUT SOURCE Menu. Use the ▼ button to select CABLE and push OK. The TV is now in DVB-C modes.

4.2 Cable channel search

4.2.1 Auto Tuning

Use the MENU button once, you are in the Main Menu, go to CHANNEL and use OK.

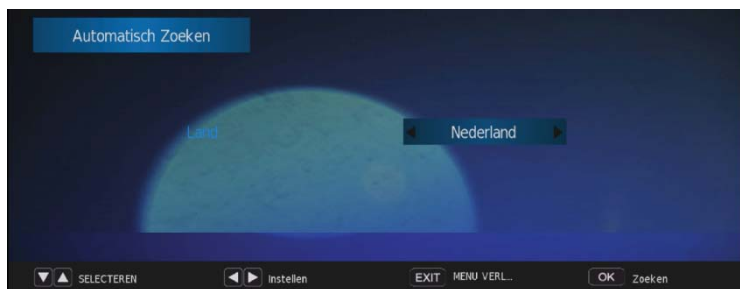

You are in the Sub menu Auto Tuning. Select with the ◀▶ buttons the Country and push OK button. The DVB-C channels are being loaded and the TV starts up after finishing of Channel search on a random cable channel.

4.2.2 DVB-C manual search

Go in Channel Menu to DVB-C Manuel Tuning and use OK. You are now in the CADTV Manuel Tuning menu. Enter with the ◀▶ buttons the numbers for Frequency, Symbol Rate and CAM type, you have from your cable provider and push OK button.

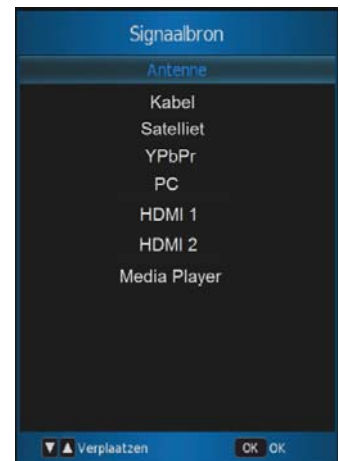

The digital SD/HD cable TV channels are being loaded and if channel search is finished, the TV will start up on a random TV channel.

4.2.3 ATV (Analogue) cable TV

Do you have analogue cable signal available? You can load the analogue on next way:

Use MENU button and push OK button on CHANNEL. In the Channel Menu you go with the ▼ button to ATV Manuel Search and use the OK button.



Channel search is started immediately. If a channel is found, you can save it by a program number you choose by yourself: Go with the ▼ button to Current Channel and with the ◀▶ buttons to the next channel number, the search for the next ATV channel will be continued.

4.2.4 DVB-C CI/CI+ module inserting

The correct way to insert the module is when you are in front of the TV, insert the module with the frontside (sticker side) to the backside.

5. Main Menu

You will enter the MAIN MENU by using the Menu button on the remote control.

5.1 CHANNEL MENU

For the sub menu's *CHANNEL*, *MANUAL SEARCH* and *ATV MANUEEL SEARCH*, we refer to the chapter *INSTALLATION*.

5.1.1 Program Edit



In the menu *Program Edit* you can do the next steps in the channel list:

- delete channels by using the RED colored button on the remote control.
- move channels by using the YELLOW button.
- skip channels by using the BLUE button.
- adding channels to Channel list an Favorite channel list by using the FAV button on the remote control.
- delete all channels by using the numeric button ZERO (0).

5.1.2 Signal Information

Met de ▲ / ▼ toetsen kunt u Signaal Informatie (Signal Information) selecteren en OK geven om de status van de signaalkwaliteit & -sterkte te controleren.

5.1.3 CI Information

With the ▲ / ▼ buttons you select the CI Information and give OK.

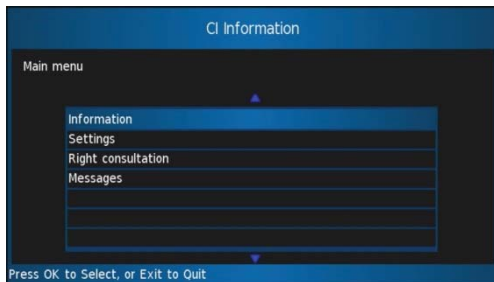

You will find here CI Module Information, Editing, Rights and Messages by using the ▲ / ▼ buttons.

5.1.4 Software Update (USB)

For a software update, please insert the USB stick with the Software .BIN update file, into the USB port below the CI slot. (when you standing in front of the TV , at the left side below)

Select with the ▲ / ▼ buttons the sub menu Software Update and use OK. Select the .BIN file in the submenu and use the OK button.

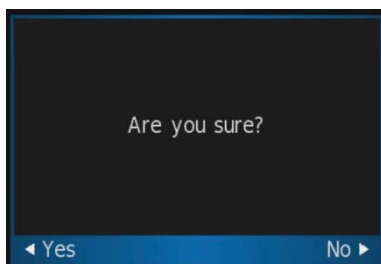

On screen a message occurs with "Are you sure? "

Use the ◀ button to confirm YES and the update starts.

After the update has finished, the TV will start up automatically and will return on the previous channel.

5.2 OPTION MENU

NB: The next information refers to both DVB-S en DVB-T/C modus.

Use **MENU -> OPTION -> OK ->** You are now in the **OPTION Sub Menu.**

5.2.1 OSD Language

- Use OK or ◀ / ▶ buttons to come in the OSD Language submenu and select the required language with the ◀ / ▶ and ▲ / ▼ buttons and use Menu button to return to previous menu.

5.2.2 Audio Language

- Use OK or ◀ / ▶ buttons to come in the AUDIO Language submenu and select the required language with the ◀ / ▶ and ▲ / ▼ buttons and use Menu button to return to previous menu.

5.2.3 Subtitle Language

- Use OK or ◀ / ▶ buttons to come in the SUBTITLE Language submenu and select the required language with the ◀ / ▶ and ▲ / ▼ buttons and use Menu button to return to previous menu.

5.2.4 Hearing Impaired

- Use the ◀ / ▶ buttons to switch ON/OFF the HEARING IMPAIRED.



5.2.5 PVR File System

PVR File System:

You select PVR File System if you want to check the USB device You want to use. Select “Check PVR File System” with the ▲ / ▼ Buttons and use OK.

Format:

Select FORMAT if you want to format the USB device.

5.2.6 Reset Factory Default

In Menu OPTION you select RESET FACTORY DEFAULT with the ▲ / ▼ buttons and use OK.

A pop up message occurs on screen with the question “Are you sure? “.

Select with the ◀ button YES and the reset starts.

If the Factory reset is finalized, the TV starts up in the Language Menu.

5.2.7 Blue Screen

In OPTION Menu you select with the ▲ / ▼ buttons Blue Screen and use OK. Use OK to switch Blue Screen ON/OFF.

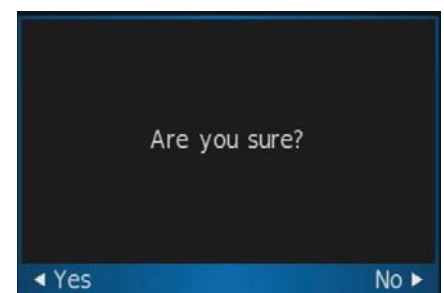

5.3 LOCK MENU

Use the MENU button of the remote control and use the ▲ button to go LOCK and use OK button to enter.

5.3.1 Lock System

The Lock System, you can switch ON when using the ► button. A pop up message occurs with the request for a pincode, default Setting of the pincode is: 0 0 0 0. After you have entered the pincode, you can switch ON the LOCK SYSTEM with the ◀► buttons.

5.3.2 Set Password

You can set your own pincode. Use the OK button, enter the old pincode and below that enter two times the new, own pincode you want to use.

5.3.3 Block Program

If you enter Block Pro9gram with OK, a channel list will occur. Select the program you want to block and use the GREEN button to select. Use the MENU button to return to previous menu.

5.3.4 Parental Guidance

This you can switch ON only when you have switched ON Lock System.

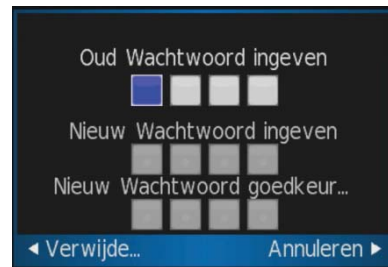

5.4 TIME MENU

In TIME menu you can edit different time settings.

5.4.1 Clock

- Select Clock with the ▲ / ▼ buttons and use the ◀ / ► buttons to set the DATE.
- Select Month and set the correct Month between Jan-Dec with the ◀ / ► buttons.
- Select Year with the ◀ / ► buttons.
- Select Hour with the ◀ / ► buttons.
- Select Minutes and select the minutes with the ◀ / ► buttons.

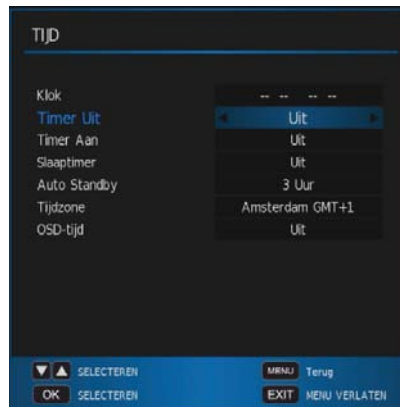

5.4.2 Timer OFF

- Select OFF TIME with the ▲ / ▼ buttons and use the ◀ / ► buttons to select: OFF / Once / Every day / Mo - Fri / Mo – Sat / Sat – Sun / Sunday.
- Select Hour with the ◀ / ► buttons.
- Select Minutes with the ◀ / ► buttons.
- Use the Menu button to return to previous menu.



5.4.3 Timer ON

Timer ON menu you set when you want that a program will stop or start on the set time, in near future. On the set day and time, the TV will switched ON automatically from Standby mode.



MENU & SUB-MENU's

5.4.4 Sleep Timer



The Sleep Timer you can set on a time that the TV will switch OFF automatically.

- Use the ► button to enter the Sleep Timer submenu.
- Use the ◀ / ▶ buttons to set the time:
OFF / 10 min / 20 min / 30 min / 60 min / 90 min / 120 min / 180 min / 240 min.

5.4.5 Auto Standby



You can set the time for auto standby after a set time.

When selected Auto Standby and use the ► button, you can select next time periods:

OFF / 3 hours / 4 hours / 5 hours.

Use the MENU button to return to previous menu.

5.4.6 Time Zone



Select Time Zone in Time menu.

Use the OK button to enter the Time Zone Menu.

Select with the ◀ / ▶ and ▲ / ▼ buttons the required Time Zone. Use the MENU button to return to previous menu.

5.4.7 OSD-Time



In the OSD Timer you can set the time how long the OSD Menu will be showed on screen.

Select OSD Timer in Time Menu.

- Use the ► button to enter the OSD Timer menu.
- Use the ◀ / ▶ buttons to set next: OFF / 10 s / 20 s / 30 s / 40 s / 50 s / 60 s.
- Use the MENU button to return to previous menu.

5.5 SOUND MENU

Select SOUND in the Main Menu and use OK to enter.

In the SOUND menu you can set detailed sounds settings.

5.5.1 Sound mode



- Default setting of the Sound Menu is DEFAULT.
- You can set the Sound mode with the ► button to select with the ◀ / ▶ buttons: Default / Music / Film / Sport / User.
- Use the MENU button to return to previous menu.



5.5.2 Sound Mode: USER

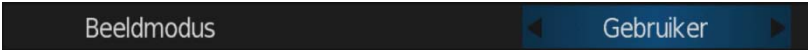

If you select USER in the Sound Menu, you can set then Low and High sound frequencies manual.

Select each frequency with the ▲ / ▼ buttons and use the ► button to enter. Use the ◀ / ▶ buttons to set the frequency.

Auto Volume / Surround Sound / AD switch, you can set ON/OFF with the ◀ / ▶ buttons.

Use the MENU button to return to previous menu.



6. INPUT BUTTON

With the INPUT button on the remote control you enter the SOURCE/INPUT menu and can select the input source you want to use.

- Antenna (DVB-T) TV
- Satellite TV
- Cable TV
- SMART (option: is Android smart player)
- Media Player

6.1 DVB-T TV / Satellite TV / Cable TV

Refer to chapter *INSTALLATION*.

6.2 SMART

The source SMART is optional.

In The DEN22TVSLIM-MT this is not applied.

SMART is a Android Smart Player with WiFi antenna built in.

6.3 Media Player

Go in the Source Menu to Media Player with the ▼ button.

You are now in the DEVICE LIST menu and can select a Film / Photo / Music / File on your USB device.

Select the required one and use the OK button to confirm.

Use the OK button to exit and return to previous menu.

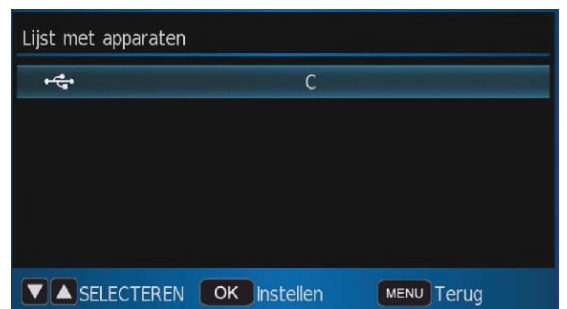
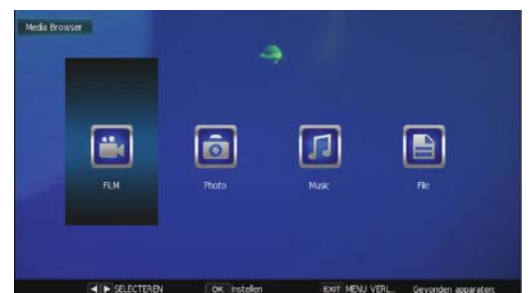

7. What is EasyFind?

The DEN22TVSLIM-MT LED TV has the official EASYFIND (EF) application Software built in. The EF application is applied by the Denson engineers in co-operation with the official German EasyFind inventor from Micro-NH company in Germany.



7.1 EasyFind Products

7.1.1 EasyFind LNB



- Fasten the EasyFind LNB in the dish and connect the coax cable.
- Set the LED TV in Satellite mode and enter Main Menu by using the MENU button.
- Select CHANNEL menu and use OK.
- In Channel menu, go to DVB-S MANUAL TUNING and use OK.



- Select with the ◀ / ▶ buttons the required satellite.
- Use the ▲ / ▼ buttons to go to EASY FIND SETTING and use the ▶ button to switch EASYFIND Function ON.

- If the dish is not aligned good, the RED LED will flash.
- Move the dish towards the satellite position and if you are near the satellite, the LED will flash YELLOW. Move the dish a bit more to the right position and the LED will flash GREEN rapidly. You are almost aligned good on the satellite.

If the GREEN LED shows SOLID GREEN, the dish is aligned exactly good on the required satellite.

- Fasten the dish firmly.

7.1.2 EasyFind FLAT ANTENNA

- Mount the EF Flat Antenna and connect it with the coax cable.
- Set the TV in Satellite Modus and go in the Main Menu by using the Menu button.
- Select CHANNEL menu and use the OK button to enter.
- In Channel Menu you select DVB-S MANUAL TUNING and use OK.

- Select with the ◀ / ▶ buttons the required satellite.

- Use the ▲ / ▼ buttons to go to EASYFIND SETTING and use the ▶ button to switch ON the EasyFind function.

- The DISPLAY on the rear side of the Flat Antenna will switch on and a short melody will be heard.

- Move the antenna towards the satellite.

- The LED BAR lighting will increase gradually and the display value will increase gradually.

- The Flat Antenna will be aligned exactly good on the required satellite if the LED BAR is lightened up full and the display shows the highest value you can get. The RED and GREEN LED will lightened up continuously.

The Flat Antenna is aligned exactly good.

- Fasten the Flat antenna.

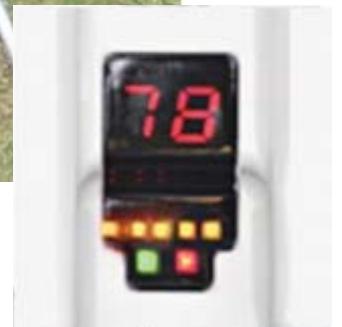

8. USER TIPS

Here you will find some user tips to avoid any damage and doubt you could have.

8.1 How to insert a CI / CI+ module

If you are in FRONT of the TV, insert the module ALWAYS with the FRONTSIDE BACWARDS into the CI slot.

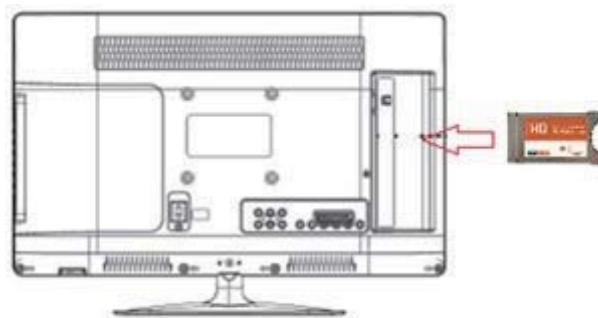

8.2 Use of the USB stick

If you use an USB stick to record a program/channel, be sure you format the USB stick first, in FAT32 format.

8.3 Two ways to record

1. By entering the EPG menu to use the GUIDE button on the remote control. Here you can plan in a recording of one channel, on a later time.



2. When you are viewing a program, use the RED recording button on the remote control.

The recording will start immediately and a red recording icon is shown in the left upper corner. Meantime you can watch another FTA or Encrypted channel, ONLY WHEN THIS CHANNEL IS ON THE SAME TRANSPONDER FREQUENCY OF THE RERCORDED CHANNEL.;

3. For viewing the recorded channel, you use the INPUT button on the remote control and select MEDIA PLAYER and push OK. (refer to chapter 4.1)

**INSERT THE CI MODULE
ALWAYS WITH THE FRONT
SIDE BACKWARDS**



